



**NOVITÀ  
PRODOTTI  
2023**



**BATTELLO GIBSY SERIE "ALU" CARENA IN LEGA DI ALLUMINIO E MAGNESIO**

 5 ANNI SUL TESSUTO  
 5 YEARS ON FABRICS

CE

**BATTELLO GIBSY "ALU" 250-270-310**

Nuova gamma di battelli con carena monostrato in lega di ALLUMINIO E MAGNESIO verniciato e tubolari in tessuto in PVC MEHLER da 0,9 mm (1100 DEN) termosaldato. Ultra leggeri pur mantenendo, nello stesso tempo, delle buone prestazioni, si movimentano senza sforzo e senza sollecitare le gruette del vostro yacht. I larghi tubolari danno una maggiore stabilità e protezione agli spruzzi, facilitando le manovre di avvicinamento e garantendo stabilità durante lo sbarco.

Ogni battello è dotato di tre punti di sollevamento: uno in prua e due sullo specchio di poppa. Piano di calpestio verniciato bianco (RAL 9003) con finiture antiscivolo grigio artico (RAL 9001).

Caratteristiche tecniche	Gibsy 250 "ALU"	Gibsy 270 "ALU"	Gibsy 310 "ALU"
Lunghezza	2.50 m	2.70 m	3.10 m
Larghezza	1.49 m	1.49 m	1.49 m
Diametro tubolari	42 cm	42 cm	42 cm
Comparti	3	3	3
Peso	38 Kg	41 Kg	49 Kg
Portata persone	2	2+1	3+1
Potenza consigliata HP	4 hp	6 hp	9.9 hp
Potenza massima applicabile KW/HP - gambo corto	3,9 - 5	5,6 - 7,5	11,25 - 15
Dimensioni sgonfio	220x100x33 cm	240x105x35 cm	280x105x35 cm
Categoria di progettazione CE	C	C	C

**DOTAZIONI DI SERIE**

- Coppia di remi
- Panca in alluminio rimovibile
- Gonfiatore
- Kit riparazione
- Libretto d'istruzioni

**DOTAZIONI EXTRA**

- Borsa di prua "Gibsy Bag"
- Telone copribattello
- Cuscino panca "Gibsy Seat Bag"
- Ruote alaggio
- Gonfiatore elettrico

	Modello	Lunghezza m
<b>S00025</b>	Battello Gibsy 250 "ALU"	2.50
<b>S00027</b>	Battello Gibsy 270 "ALU"	2.70
<b>S00031</b>	Battello Gibsy 310 "ALU"	3.10

# BATTELLO GIBSY SERIE "ALU-D" CARENA IN LEGA DI ALLUMINIO E MAGNESIO CON CHIGLIA DOPPIO FONDO

 5 ANNI SUL TESSUTO  
 5 YEARSON FABRICS

**CE**

## BATTELLO GIBSY "ALU-D" 250-290-360

Nuova gamma di battelli con chiglia a V, **doppio fondo in lega di ALLUMINIO E MAGNESIO verniciato e tubolari in tessuto in PVC MEHLER da 0,9 mm (1100 DEN) termosaldato.**

La leggerezza e la linea performante della carena in alluminio permettono di raggiungere alte velocità e planare senza difficoltà, anche con un motore di bassa cilindrata. Inoltre lo scafo in alluminio, rispetto a quello in vetroresina, non ha problemi di osmosi o difetti di gelcoat.

Ogni battello ha tre punti di sollevamento: uno in prua e due sullo specchio di poppa.

Il GIBSY 360 "ALU-D", a differenza dei modelli più piccoli, è dotato di un comodo gavone di prua.

Piano di calpestio verniciato bianco (RAL 9003) con finiture antiscivolo grigio artico (RAL 9001).

Caratteristiche tecniche	Gibsy 250 "ALU-D"	Gibsy 290 "ALU-D"	Gibsy 360 "ALU-D"
Lunghezza	2.50 m	2.90 m	3.60 m
Larghezza	1.40 m	1.55 m	1.56 m
Diametro tubolari	36 cm	42 cm	42 cm
Comparti	3	3	3
Peso	44 Kg	54 Kg	72 Kg
Portata persone	2	4	5+1
Potenza consigliata HP	4 hp	9.9 hp	20 hp
Potenza massima applicabile KW/HP - gambo corto	3,9 - 5	7,5- 10	18,65 - 25
Dimensioni sgonfio	220x100x35 cm	270x105x37 cm	330x120x48 cm
Categoria di progettazione CE	C	D	C

**DOTAZIONI DI SERIE**

- Coppia di remi
- Panca in alluminio rimovibile
- Gonfiatore
- Kit riparazione
- Libretto d'istruzioni

**DOTAZIONI EXTRA**

- Borsa di prua "Gibsy Bag"
- Telone copribattello
- Cuscino panca "Gibsy Seat Bag"
- Ruote alaggio
- Gonfiatore elettrico

	Modello	Lunghezza m
<b>S00125</b>	Battello Gibsy 250 "ALU-D"	2.50
<b>S00129</b>	Battello Gibsy 290 "ALU-D"	2.90
<b>S00136</b>	Battello Gibsy 360 "ALU-D" con gavone di prua	3.60



**BATTELO GIBSY SERIE "ALU-H" CARENA IN LEGA DI ALLUMINIO E MAGNESIO CON CHIGLIA DOPPIO FONDO E TESSUTO IN NEOPRENE HYPALON**

5 ANNI SUL TESSUTO  
5 YEARS ON FABRICS

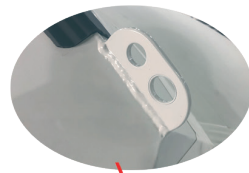

**BATTELO GIBSY "ALU-H" 270-320-380**

Questa nuova linea di battelli con chiglia a V, **doppio fondo in lega di ALLUMINIO E MAGNESIO verniciato e tubolari in tessuto in NEOPRENE (HYPALON ORCA 215 per i mod.270-320 e ORCA 820 per il mod. 380)** è destinata a chi desidera un complemento di classe elevato per la propria imbarcazione senza rinunciare a grande praticità e pesi contenuti. Il tessuto gommato in NEOPRENE dura molto di più rispetto a quello spalmato in PVC ed è più resistente ai raggi UV, alle alte e basse temperature, all'acqua salata, agli acidi ed alle sostanze alcaline.

La leggerezza e la linea performante della carena in alluminio permettono di raggiungere alte velocità e planare senza difficoltà, anche con un motore di bassa cilindrata. Inoltre lo scafo in alluminio, rispetto a quello in vetroresina, non ha problemi di osmosi o difetti di gelcoat.

Ogni battello ha tre punti di sollevamento: uno in prua e due sullo specchio di poppa.

Il GIBSY 380 "ALU-H", a differenza dei modelli più piccoli, è dotato di un comodo gavone di prua.

Piano di calpestio verniciato bianco (RAL 9003) con finiture antiscivolo grigio nettuno (RAL 6021).

Caratteristiche tecniche	Gibsy 270 "ALU-H"	Gibsy 320 "ALU-H"	Gibsy 380 "ALU-H"
Lunghezza	2.70 m	3.20 m	3.80 m
Larghezza	1.40 m	1.56 m	1.86 m
Diametro tubolari	36 cm	42 cm	45 cm
Comparti	3	3	3
Peso	47 Kg	64 Kg	81 Kg
Portata persone	2+1	4+1	6
Potenza consigliata HP	6 hp	9.9 hp	20 hp
Potenza massima applicabile KW/HP - gambo corto	5,6 - 7,5	11 - 15	18,65 - 25
Dimensioni sgonfio	250x105x37 cm	300x110x38 cm	350x135x50 cm
Categoria di progettazione CE	D	C	C

**DOTAZIONI DI SERIE**

- Coppia di remi
- Panca in alluminio rimovibile
- Gonfiatore
- Kit riparazione
- Libretto d'istruzioni

**DOTAZIONI EXTRA**

- Borsa di prua "Gibsy Bag"
- Telone copribattello
- Cuscino panca "Gibsy Seat Bag"
- Ruote alaggio
- Gonfiatore elettrico

	Modello	Lunghezza m	Colore
<b>S00152</b>	Battello Gibsy 270 "ALU-H"	2.70	○ grigio artico - RAL 9001
<b>S00154</b>	Battello Gibsy 320 "ALU-H"	3.20	○ grigio artico - RAL 9001
<b>S00158</b>	Battello Gibsy 380 "ALU-H" con gavone di prua	3.80	○ bianco ghiaccio - RAL 9003

## STAND UP PADDLE - SUP

### SUP CORAL SEA 10.6"



Lo "STAND UP PADDLE CORAL SEA 10.6" gonfiabile in PVC con ultima tecnologia drop stitch, è disegnato per tutti i pesi e tutti i livelli di esperienze. L'alto spessore di questa tavola conferisce una rigidità che la rende stabile e facile da cavalcare. Ideale per divertirsi e mantenersi in forma, dal peso leggero con la possibilità di essere sgonfiato e impacchettato nella sua sacca. La sua agevole trasportabilità rende il Coral Sea SUP perfetto per essere portato via in vacanza e pronto a qualsiasi attività sportiva sull'acqua.

**Fornito con cavagliera, sacca di trasporto, pagaia telescopica, kit di riparazione e pompa a mano di gonfiaggio.**

**CONSIGLI PER LA CURA:** Custodirlo al riparo dal sole, sgonfio ed orizzontale. Se si custodisce gonfio, rilasciare un po' di pressione e posizionarlo in verticale evitando di sottoporlo a carichi.

#### Caratteristiche tecniche

Lunghezza	320 cm
Larghezza	75 cm
Spessore	15 cm
Peso	15 Kg
Pressione di gonfiaggio	15 PSI

#### SUP

**blu**  
S01550B

**pink**  
S01550P

**rosso**  
S01550R

**giallo**  
S01550Y

#### RICAMBIO

**381147** Pagaia telescopica e scomponibile in alluminio, con pala e particolari in materiale plastico.

SUP WING 10.6"

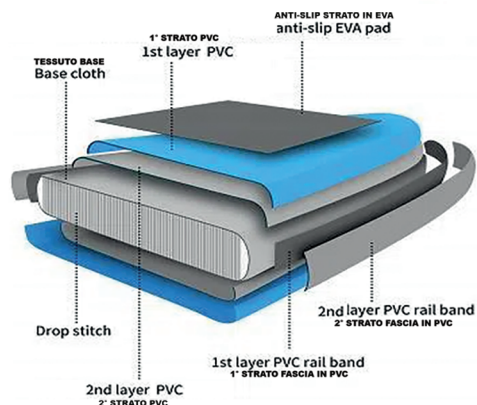
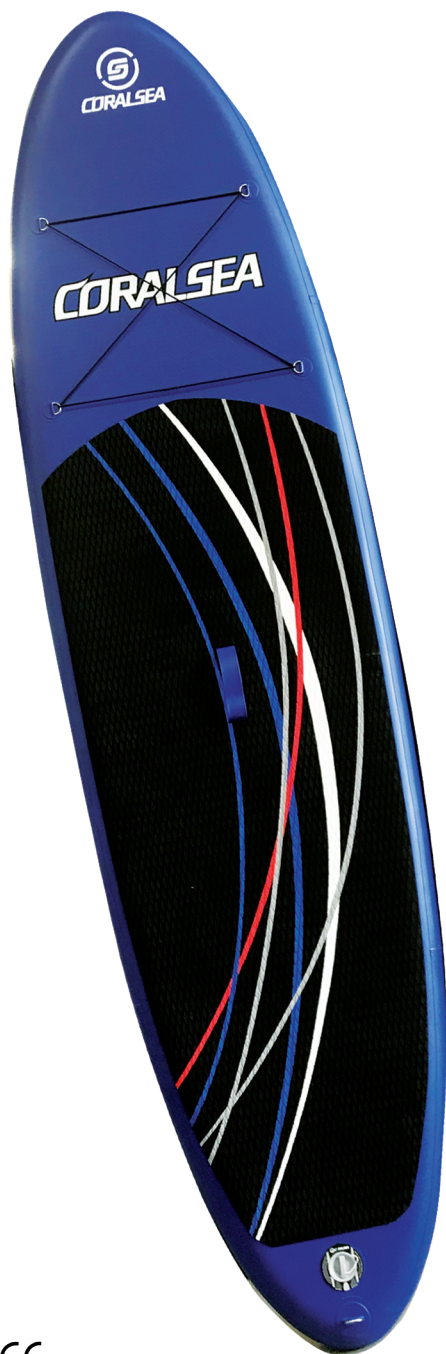

CE

Lo "STAND UP PADDLE WING 10.6" gonfiabile in PVC con ultima tecnologia drop stitch, è disegnato per tutti i pesi e tutti i livelli di esperienze. L'alto spessore di questa tavola conferisce una rigidità che la rende stabile e facile da cavalcare. Ideale per divertirsi e mantenersi in forma, dal peso leggero con la possibilità di essere sgonfiato e impacchettato nella sua sacca. La sua agevole trasportabilità rende il WING SUP perfetto per essere portato via in vacanza e pronto a qualsiasi attività sportiva sull'acqua.

**Fornito con cavigliera, sacca di trasporto, pagaia telescopica, kit di riparazione e pompa a mano di gonfiaggio.**

**CONSIGLI PER LA CURA:** Custodirlo al riparo dal sole, sgonfio ed orizzontale. Se si custodisce gonfio, rilasciare un po' di pressione e posizionarlo in verticale evitando di sottoporlo a carichi.

**Caratteristiche tecniche**

Lunghezza	320 cm
Larghezza	82 cm
Spessore	15 cm
Peso	11 Kg
Pressione di gonfiaggio	12/15 PSI

SUP

blu  
**S01560B**

giallo  
**S01560Y**

**RICAMBIO**

**381147** Pagaia telescopica e scomponibile in alluminio, con pala e particolari in materiale plastico.

**SUP SWOOSH 10.6"**



Lo "STAND UP PADDLE SWOOSH 10.6" gonfiabile in PVC con ultima tecnologia drop stitch, è disegnato per tutti i pesi e tutti i livelli di esperienze. L'alto spessore di questa tavola conferisce una rigidità che la rende stabile e facile da cavalcare. Ideale per divertirsi e mantenersi in forma, dal peso leggero con la possibilità di essere sgonfiato e impacchettato nella sua sacca. La sua agevole trasportabilità rende il SWOOSH SUP perfetto per essere portato via in vacanza e pronto a qualsiasi attività sportiva sull'acqua.

**Fornito con cavigliera, sacca di trasporto, pagaia telescopica, kit di riparazione e pompa a mano di gonfiaggio.**

**CONSIGLI PER LA CURA:** Custodirlo al riparo dal sole, sgonfio ed orizzontale. Se si custodisce gonfio, rilasciare un po' di pressione e posizionarlo in verticale evitando di sottoporlo a carichi.

**Caratteristiche tecniche**

Lunghezza	320 cm
Larghezza	82 cm
Spessore	15 cm
Peso	11 Kg
Pressione di gonfiaggio	12/15 PSI

**SUP**

**S01555T** Sup "SWOOSH 10.6". Colore turchese completo di accessori dotazione.

**RICAMBIO**

**381147** Pagaia telescopica e scomponibile in alluminio, con pala e particolari in materiale plastico.

**SUP SPINERA "CLASSIC 9.10" CON SEGGIOLINO KAYAK**

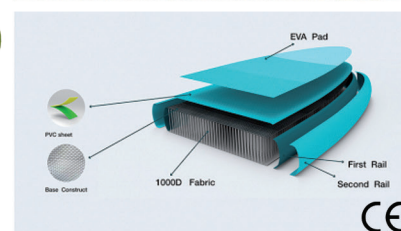
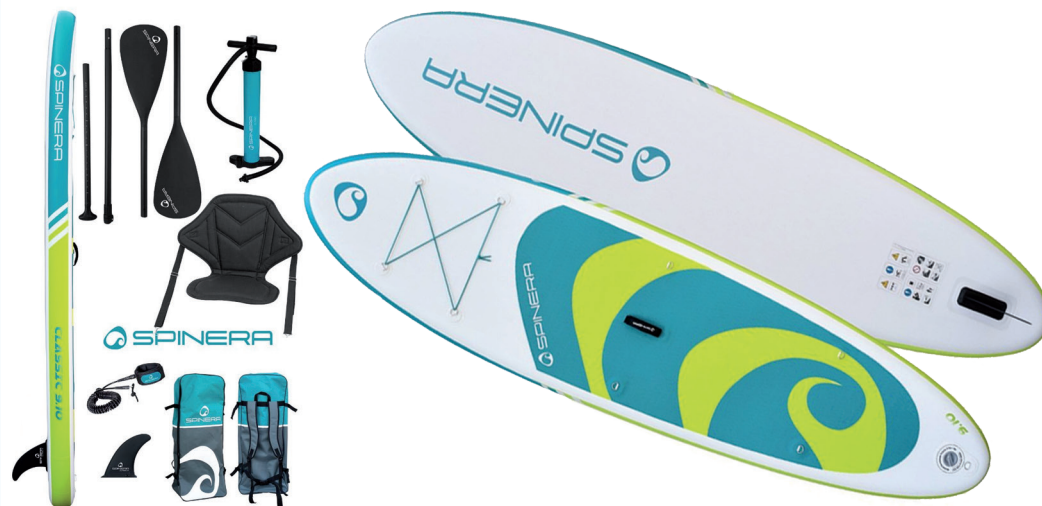

Il Sup gonfiabile **SPINERA "Classic 9.10"**, realizzato in HDDS (High Density Drop Stitch) con Pad superiore in EVA, è stato creato per essere leggero, ideale soprattutto per donne e ragazzi, ma con la sua capacità di carico massima di 80 kg è una tavola che dà piacere a tutta la famiglia. Grazie alla lunghezza di 3 m, è eccezionalmente manovrabile e può essere controllato rapidamente e senza sforzo.

Il SUP Classic 9.10 è fornito con il seguente equipaggiamento: seggiolino Kayak, zaino di custodia, pagaia, pompa, pinna centrale e cavigliera.

**Caratteristiche tecniche**

Lunghezza	300 cm
Larghezza	76 cm
Spessore	15 cm
Portata persone massimo fino a	80 Kg
Carico utile massimo	115 Kg
Peso	7,8 Kg

**SUP**

**S01530** Sup Spinera "Classic 9.10" con seggiolino Kayak ed accessori in dotazione.

**RICAMBIO**

**381147** Pagaia telescopica e scomponibile in alluminio, con pala e particolari in materiale plastico.



KAYAK

SPINERA SUP-KAYAK



**3 DIVERTIMENTI CON UN UNICO PRODOTTO: Tavola Sup - Kayak – Bodyboard\***

Se non riesci a decidere tra SUP e kayak, hai 2 opzioni: decidi per un SUP e monti un sedile per kayak o scegli il nuovo SPINERA SUPKAYAK! SPINERA ha trasformato SUP + KAYAK in un SUPKAYAK combinando entrambi gli sport in un unico prodotto ed aggiungendo per il modello monoposto anche la funzione di BODYBOARD!

Disponibile in due versioni: monoposto e biposto.

La particolarità del SUPKAYAK monoposto art.S02101\* è che il fondo può essere rimosso utilizzandolo anche come bodyboard.

Entrambi i modelli sono realizzati con un HDDS (High Density Drop Stitch) di alta qualità.

Accessori in dotazione:

- Zaino di custodia
- 2 pinne
- Sedile per kayak
- Kit di riparazione.

**NON SONO COMPRESI pompa e pagaia/e.**

SUP - KAYAK

	Modello	Portata persone	Bodyboard	Sedili kayak	Dimensioni cm	Peso Kg	Pressione max fondo psi - bar	Pressione max camera esterna psi - bar
<b>S02101</b>	SK 10	1	si	1	305 x 98 x 20	9,8	8 - 0,55	8 - 0,55 (giornate estive) 12 - 0,80 (giornate invernali)
<b>S02102</b>	SK 12	2	no	2	365 x 98 x 20	12,5	8 - 0,55	8 - 0,55 (giornate estive) 12 - 0,80 (giornate invernali)

ACCESSORI

- 580324** Pompa "BRAVO 4 ALU-RED" a flusso continuo 800 m/bar.
- 580353** Gonfiatore BST 800 con pressione fino a 800m/bar.
- 381142** Coppia pagaie in alluminio utilizzabili sia come doppia pagaia per kayak, lunga 215 cm.
- 381144** Pagaia per kayak con manico in lega d'alluminio, lunga 210 cm.
- 381147** Pagaia telescopica e scomponibile in alluminio, con pala e particolari in materiale plastico.

**KAYAK SPINERA HYBRIS**

CE

La serie Hybris è la nuova linea completa di kayak gonfiabili da turismo in 3 diverse taglie per soddisfare tutte le esigenze: leggeri, facili da trasportare rispetto ai kayak a scafo fisso, poco ingombranti da riporre e semplici da gonfiare. Estremamente robusti perché realizzati in PVC rinforzato con fondo in HDDS (High Density Drop Stitch) ad alta densità che consente di salire e scendere dal kayak in modo stabile e confortevole. Sottoscocca in tela cerata liscia e per permettere un miglior scivolamento sull'acqua. Queste caratteristiche li rendono ideali per la pagaiata ricreativa, i tour o i viaggi avventurosi più lunghi.

Disponibili in 3 modelli:

- Kayak Hybris 320 per 1 persona: particolarmente adatto per la pagaiata ricreativa con poca attrezzatura.
- Kayak Hybris 410 per 2 persone: adatto per lunghe distanze per 2 canoisti ricreativi o per 1 canoista con più attrezzature.
- Kayak Hybris 500 per 3 persone: adatto per lunghe distanze per un massimo di 3 canoisti o 2 canoisti con più attrezzature.

Accessori in dotazione:

- Borsa per il trasporto in poliesteri 600D
- sedile per kayak
- 2 pinne
- kit di riparazione.

**NON SONO COMPRESI pompa e pagaia/e.**

**KAYAK**

	Modello	Portata persone	Portata max Kg	Dimensioni cm	Sedili kayak	Camere d'aria
<b>S02321</b>	Hybris 320	1	115	320 x 90	1	3
<b>S02322</b>	Hybris 410	2	200	410 x 90	2	3
<b>S02323</b>	Hybris 500	3	285	500 x 90	3	3

**ACCESSORI**

- 580324** Pompa "BRAVO 4 ALU-RED" a flusso continuo 800 m/bar.
- 580353** Gonfiatore BST 800 con pressione fino a 800m/bar.
- 381142** Coppia pagaie in alluminio utilizzabili sia come doppia pagaia per kayak, lunga 215 cm.
- 381144** Pagaia per kayak con manico in lega d'alluminio, lunga 210 cm.

## ACCESSORI E RICAMBI PER BATELLI PNEUMATICI

### PANCA PER BATELLI IN ALLUMINIO

Panca per battelli Gibsy fabbricata in alluminio e completa di aggancio su tubolari.

	Per modello GIBSY m	Lunghezza cm
<b>580088</b>	2.50 - 2.70	82
<b>580089</b>	2.90 - 3.60	91,5
<b>580100</b>	3.80	111,5



### RUOTE ALAGGIO

Ruote di alaggio per battelli e piccole imbarcazioni realizzate in materiale plastico caricato a vetro anticorrosione.

Le ruote sono in poliuretano espanso antiforatura. Sono di facile installazione, non necessitano di alcuna manutenzione e si possono fissare in tre posizioni.

**Tutte le ruote alaggio devono essere utilizzate in spinta e non in traino.**

	Ø ruota mm	Portata massima Kg
<b>094016</b>	260	120
<b>094017</b>	370	150

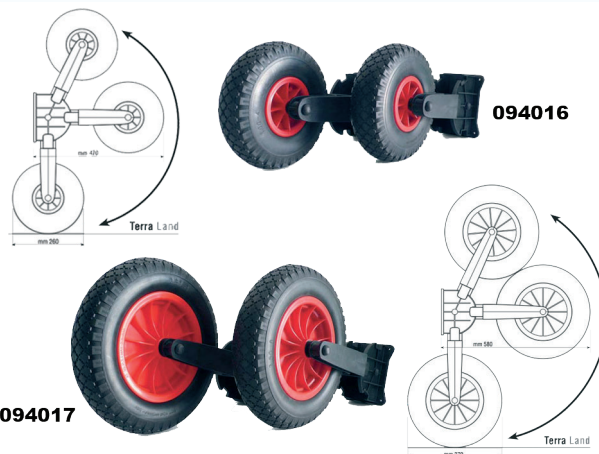

### PAGAIA TELESCOPICA

Mini pagaia telescopica in lega leggera, con pala e particolari in plastica di colore arancione ad alta visibilità.

Adatta per pram e zattere di salvataggio.

	Lunghezza minima cm	Lunghezza massima cm
<b>381141</b>	53	107
<b>381152</b>	63,5	137



### PLACCHE IN PVC CON ANELLO IN ACCIAIO

Ø mm	bianco	grigio	nero	blu
120	<b>583342</b>	<b>583343</b>	<b>583344</b>	-
150	<b>583346</b>	<b>583347</b>	<b>583348</b>	<b>583349</b>



### PLACCHE IN NEOPRENE CON ANELLO IN ACCIAIO

Ø mm	bianco	grigio	nero
120	<b>583350</b>	<b>583351</b>	<b>583352</b>
150	<b>583355</b>	<b>583356</b>	<b>583357</b>



### PLACCHE IN PVC CON ANELLO IN ACCIAIO

#### Caratteristiche tecniche

Dimensioni 150 x 100 mm

grigio	blu
<b>583360</b>	<b>583361</b>

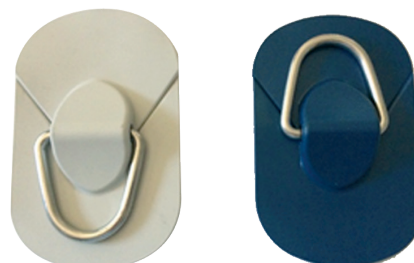

**GONFIATORI E RICAMBI**
**POMPA "GM 5"**

Pompa costruita con un nuovo concetto e tecnologia che la rendono più efficiente, impiegando meno sforzo per gonfiare.

- Il tubo interno in alluminio è integrato con il corpo pompa esterno, rendendo la pompa un unico pezzo senza NESSUNA perdita d'aria;
- Manometro sul coperchio e non sull'impugnatura, per facilitare la lettura della pressione dell'aria;
- Apertura di gonfiaggio sul coperchio per evitare attorcigliamenti del tubo durante la fase di gonfiaggio;
- La base può essere pieghevole e la maniglia può essere smontata, risparmiando spazio per lo stivaggio.

	Portata max cc	Pressione	Funzione	Dimensioni mm
<b>580325</b>	2 x 2400	1 Bar	gonfiaggio / sgonfiaggio	286 x 150 x 520

**GONFIATORE ELETTRICO GE BTP-2**

Gonfiatore GE BTP-2 con manometro speciale ad arresto automatico della pressione selezionata. Dotato di filtro dell'aria in aspirazione, di facile accesso per la pulizia e/o sostituzione. Essendo dotato di attacco a baionetta è ideale per **gonfiare e sgonfiare SUP**. **Al fine di poter utilizzare il GE BTP-2 anche per il gonfiaggio e sgonfiaggio di piccoli battelli pneumatici, kites e kayak è stato creato un kit ricambi opzionale (nostro codice 580255) che include un tubo aggiuntivo e una serie di raccordi per tutte le varie applicazioni, da ordinare separatamente.** Fornito con sacca, tubo con attacco a baionetta, cavo alimentazione con morsetti per alimentazione diretta da batterie 12 V esterne (non incluse).

**GONFIATORE**
**Caratteristiche tecniche**

Portata	120 l/min
Portata turbina	420 l/min
Pressione max	1,2 bar/18 psi
Tensione	12 VDC
Consumo	18 A
Scala di lettura	bar e psi
Dimensioni	295 x 105 x 160 mm

**580365** Gonfiatore GE BTP-2 con manometro.

**KIT TUBO E RACCORDI**

**580255** Kit composto da tubo aggiuntivo e raccordi che permettono il gonfiaggio di piccoli battelli pneumatici, kites e kayak.

580255 OPTIONAL

CE

**GONFIATORE ELETTRICO GE 25 HP**

Gonfiatore elettrico GE 25 HP ad alte prestazioni, **con batterie integrate al Litio-Ferro-Fosfato (LiFePO4)** di ultima generazione che garantiscono una durata estremamente superiore e dei tempi di ricarica decisamente ridotti. Il GE 25 HP riesce a gonfiare 7 tavole da 265 litri a 1250 mbar prima di esaurire la propria ricarica. E dunque perfetto per applicazioni ad alta pressione con ampio flusso d'aria e nelle occasioni outdoor, dove per godersi al meglio l'esperienza sul SUP, non si vuole essere vincolati ad una fonte energetica fissa, sfruttando così al meglio la durata prolungata delle batterie del gonfiatore. La commutazione dalla fase turbina (alto flusso d'aria, bassa pressione) alla fase doppio compressore (flusso d'aria ridotto, ma altissima pressione) è automatica. Fornito con sacca, tubo, raccordi universali e batteria interna 12 V DC ricaricabile.

**Caratteristiche tecniche**

Portata	450 l/min con la turbina (fino a 80 mbar – 1.15 psi) 250 l con il compressore (fino a 1,5 bar – 22.0 psi)
Pressione max	1,5 bar (22 psi)
Tensione	12 V
Dimensioni	370 x 170 x 190 mm
Peso	7 Kg

**580383** Gonfiatore GE 25 HP con manometro ad arresto automatico.

CE



## GONFIATORE ELETTRICO GE 900 A 230

Il GE 900 e il GE 900 A.R.S (Automatic Refilling System, il quale integra un Sistema Automatico di Rabbocco dell'aria) sono gonfiatori elettrici progettati per gonfiare e sgonfiare prodotti di varie dimensioni, destinati alle più svariate applicazioni. Possono raggiungere alte prestazioni con un ampio flusso d'aria. Il tutto con un impatto acustico decisamente ridotto rispetto a modelli analoghi presenti sul mercato (max 85dB, quando nella media si arriva a oltre 95dB!). Grazie alla tracolla in dotazione sono facilissimi da trasportare e hanno il vantaggio di essere comodamente accessibili in qualunque condizione disponendo degli attacchi ai tubi di gonfiaggio e sgonfiaggio sul coperchio superiore.

Il GE 900 A.R.S. dispone di un display digitale, facile ed intuitivo, che consente il settaggio della pressione massima e minima entro i quali deve essere mantenuto il gonfiabile.

### Caratteristiche tecniche

Portata	1700 l/min
Pressione max	200 mbar (2.9 PSI)
Tensione	230 V
Potenza massima	600 Watt
Dimensioni	170 x 225 x h170 (GE 900) 170 x 225 x h220 (GE 900 A.R.S.)

- 580405** Gonfiatore GE 900.  
**580406** Gonfiatore GE 900 con A.R.S integrato e display digitale per settaggio pressione.



## VALVOLA PER BATTELLI

Valvola con apertura "push-push" e massima tenuta grazie alla speciale guarnizione a labbro in silicone, utilizzabile sia per i tubolari che per i fondi gonfiabili. Compatta con tappo ergonomico dotato di cordino di sicurezza.

### Caratteristiche tecniche

Diametro esterno	62 mm
Diametro interno	37 mm
Incasso	38 mm

grigio  
**583113**

nero  
**583114**



## ACCESSORI PER MOTORI ELETTRICI

### ELICA GIBSUN

	N° pale	Ø mm	Elica per modello GIBSUN
<b>732953</b>	2	230	SM 30 - 40
<b>732955</b>	2	255	SM 48
<b>732958</b>	2	280	SM 58
<b>732960</b>	3	240	SM 30 - 40 - 48
<b>732962</b>	3	260	SM 58
<b>732964</b>	3	280	SMP 86



### OGIVA ELICA GIBSUN CON SPINA E INTERMEZZO

	Ogiva per modello GIBSUN
<b>753003</b>	SM 30 - 40 - 48
<b>753008</b>	SM 58 - 86

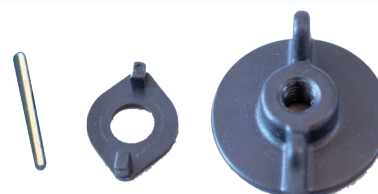

### SPINA PER ELICA GIBSUN

	Spina per modello GIBSUN	Ø mm	
<b>753020</b>	SM 30 - 40 - 48	3	5
<b>753024</b>	SM 58 - 86	4	5



### PINNA GIBSUN

- 753000** Pinna in nylon di ricambio per motori GIBSUN. Per modelli dal SM 30 al SMP 86.



**ACCESSORI PER ANCORE-CATENE**

**BLOCCA CATENA IN ACCIAIO INOX AISI 316**
**Caratteristiche tecniche**

Per catena diametro	8 - 10 mm
Dimensioni base	80 x 70 mm

**194164** Blocca catena costruito in **ACCIAIO INOX AISI 316** che consente di alleggerire il carico del salpa ancora ed evita la discesa accidentale dell'ancora in navigazione.

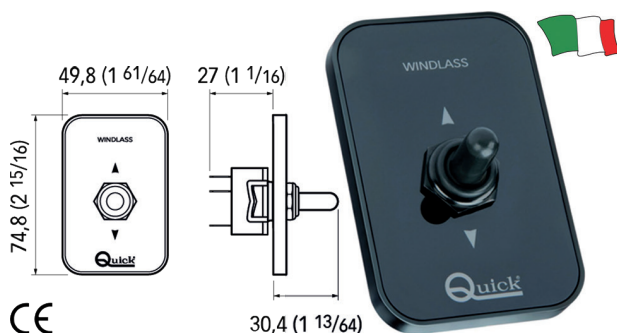
**ACCESSORI E RICAMBI PER SALPA ANCORE E VERRICELLI QUICK**

**COMANDO DA PLANCIA WCS820**
**Caratteristiche tecniche**

Lunghezza	74,8 mm
Larghezza	49,8 mm
Sporgenza	30,4 mm
Incasso	27 mm

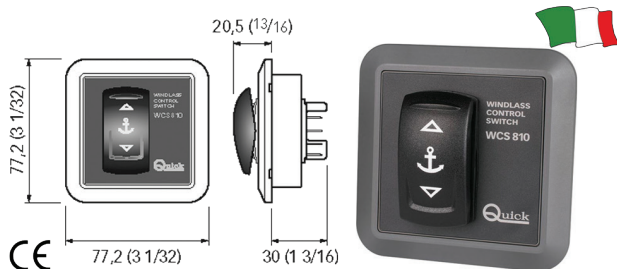
**036609** Comando da plancia WCS 820 per l'azionamento del salpa ancora (UP/DOWN), realizzato in speciale lexan lucido antigraffio.

**COMANDO DA PLANCIA WCS810**
**Caratteristiche tecniche**

Lunghezza	77,2 mm
Larghezza	77,2 mm
Sporgenza	20,5 mm
Incasso	30 mm

**036611** Comando da plancia per l'azionamento del salpa ancora (UP/DOWN).

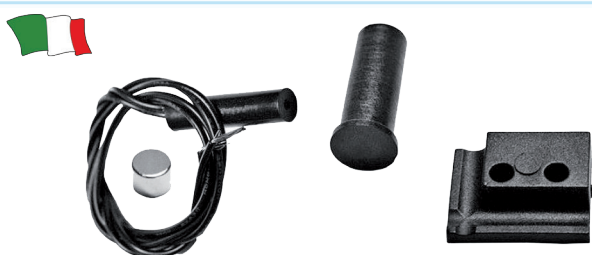
**SENSORE E MAGNETE CONTACATENA PER SALPA ANCORA**

**036643** Kit sensore e magnete contacatena di ricambio per salpa ancora.

**CONTACATENA SMART CHC**
**Caratteristiche tecniche**

Diametro esterno	59,2 mm
Diametro incasso	52,2 mm
Tensione di alimentazione	12/24 V
Protezione	IP67

**036644** Display contacatena per installazioni da incasso compatibile su sistemi on/off e ideale per piccole imbarcazioni. Grazie alla funzione Smart è possibile visualizzare la catena calata in metri o piedi anche direttamente sul proprio cellulare: è infatti configurabile su smartphone (tecnologia NFC) utilizzando un'app dedicata. Il display a colori (TFT da 1,44") permette una leggibilità perfetta anche in piena luce. Lo SMART CHC può essere utilizzato con tutti i salpa ancora controllati da segnali ON/OFF a tensione continua e dotati di sensore per il rilevamento dei giri del barbotin. Compatibilità iOS: da iPhone 7 in avanti (con supporto NFC), versione di sistema operativo iOS13 o successivo. Compatibilità Android: Smartphone con NFC, versione Android 6 o successiva.

## CONTACATENA DA PLANCIA

### Caratteristiche tecniche

Dimensioni	115 x 115 mm
Spessore	6 mm
Incasso	25,8 mm
Tensione di alimentazione	12/24 V
Grado di protezione	IP67

**036645** Il contattena da plancia è uno strumento completo ed affidabile per azionare a distanza il salpa ancora e controllare la lunghezza della catena calata per mezzo del display grafico a colori da 3,5" ad elevata luminosità. La superficie del pannello è completamente in vetro temperato nero.

#### Caratteristiche generali:

- Funzione di discesa automatica ed allarme in salita.
- Funzione di recupero dell'ancora in caso di sensore non funzionante.
- Gestione dei salpa ancora con caduta libera automatica.
- Visualizzazione della misura di catena calata in metri, piedi e fathom.
- Interfaccia utente multilingua.
- Interfaccia di comunicazione CAN bus.



## STACCA CATENA PER SALPA ANCORÀ

Stacca catena di ricambio per salpa ancora QUICK.

	Modello salpa ancora	Ns codice salpa ancora
<b>036675</b>	EAGLE E1	036300 - 036320 - 036330
<b>036677</b>	PRINCE DP1	036395 - 036400 - 036410
<b>036679</b>	RIDER R1	036420 - 036430

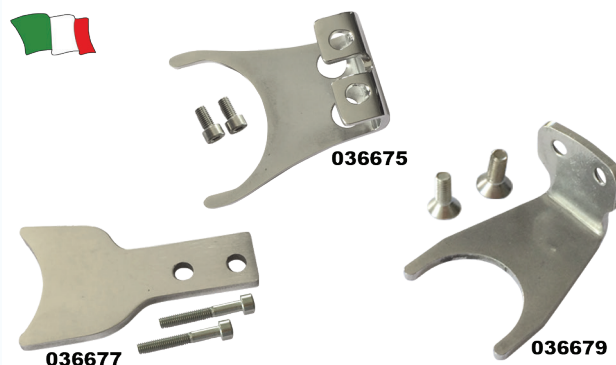

## RIDUTTORE PER SALPA ANCORÀ QUICK

Riduttore di ricambio per salpa ancora QUICK.

	Modello	Salpa ancora da Watt
<b>036905</b>	TG40	300 - 500
<b>036910</b>	TG50	700 - 1000
<b>036915</b>	TG70	1500



## MOTORE PER SALPA ANCORÀ QUICK

Motore di ricambio per salpa ancora QUICK.

### MOTORE

### Caratteristiche tecniche

Alimentazione	12 Volt
---------------	---------

	Watt	Riduttore consigliato art.
<b>036930</b>	300	036905
<b>036935</b>	500	036905
<b>036937</b>	700	036910
<b>036940</b>	1000	036910
<b>036945</b>	1500	039915



**ACCESSORI E RICAMBI PER SALPA ANCORE E VERRICELLI**

**KIT ANCORAGGIO**

Kit composto da cima in poliestere e catena calibrata zincata a fuoco con impiombatura.

	Ø cima mm	Lunghezza cima m	Ø catena mm	Lunghezza catena m
<b>036217</b>	12	50	6	10
<b>036218</b>	14	50	8	10

**MUSONI DI PRUA IN ACCIAIO INOX**

**MUSONE DI PRUA FISSO**

Musone di prua in **ACCIAIO INOX**, adatto a tutti i tipi di ancora.

	Lunghezza mm	Larghezza mm	Altezza mm	Spessore mm	Per ancora Kg	Peso gr
<b>039006</b>	220	56	65	3	7,5	300
<b>039007</b>	270	56	75	3	10	600

**MUSONE DI PRUA UNIVERSALE**
**Caratteristiche tecniche**

Lunghezza	250 mm
Larghezza	56 mm
Altezza	67 mm
Spessore	3 mm
Per ancora	10 Kg
Peso	600 gr

**039024** Musone universale in **ACCIAIO INOX** adatto a tutti i tipi di ancore.

**MUSONE DI PRUA BASCULANTE**

Musone di prua basculante in **ACCIAIO INOX** adatto ad ancore tipo: BRUCE/TREFOIL/CQR/SOC/DELTA/BRITTANY/DANFORTH.

**MUSONE DI PRUA**

	Lunghezza mm	Larghezza mm	Altezza mm	Spessore mm	Per ancora Kg	Peso Kg
<b>039036</b>	330	70	100	4	20	3,7
<b>039037</b>	440	70	100	4	20	3,9
<b>039039</b>	490	70	100	4	20	4,5
<b>039038</b>	600	90	100	5	30	6,8

**BLOCCA ANCORA**

	Per articoli
<b>039004</b>	039036 - 039037 - 039039
<b>039044</b>	039038

**MUSONE DI PRUA BASCULANTE**

Musone di prua basculante in **ACCIAIO INOX** con ribalta per ancore modello: Bruce, Trefoil, CQR, Soc.

**MUSONE DI PRUA**

	Lunghezza mm	Larghezza mm	Altezza mm	Spessore mm	Per ancora Kg	Peso Kg
<b>039040</b>	330	70	117	4	10	3
<b>039041</b>	400	70	117	4	15	4,5
<b>039043</b>	495	90	150	5	20	6,5

**BLOCCA ANCORA**

	Per articolo
<b>039004</b>	039040 - 039041
<b>039044</b>	039043



# AMMORTIZZATORI DA ORMEGGIO

ACCESSORI PER MUSONI DI PRUA



## MUSONE AUTOBLOCCANTE

Musone di prua autobloccante in **ACCIAIO INOX AISI 316** microfuso, lucidato a specchio con puleggia in **ACCIAIO INOX** ed arco di sicurezza.

Adatto per ancore Bruce, Force e CQR.

	Lunghezza mm	Larghezza mm	Altezza mm	Per ancore fino a Kg	Per catena di Ø mm
<b>039060</b>	380	67	196	5 - 10	6-8
<b>039061</b>	480	75	240	15 - 20	8-10
<b>039062</b>	540	78	235	20	10-12



## MUSONE DI PRUA FISSO

Musone di prua in **ACCIAIO INOX** completo di piastra di fissaggio/rinforzo. Adatto per ancore Bruce e Trefoil.

	Lunghezza mm	Larghezza mm	Altezza mm	Spessore mm	Per ancore Kg	Peso Kg
<b>039065</b>	530	71	300	5	25	6
<b>039066</b>	630	71	300	5	30	8

**NEW**



## ACCESSORI PER MUSONI DI PRUA

### PULEGIA IN NYLON PER MUSONI

Costruito in nylon rinforzato per una durata maggiore nel tempo.

	Ø mm	Larghezza mm	Ø foro mm
<b>039148</b>	63	42	10
<b>039150</b>	55	48	10
<b>039151</b>	58	54	14
<b>039152</b>	70	69	12
<b>039155</b>	86	48	13



## AMMORTIZZATORI IN ACCIAIO

### AMMORTIZZATORI DI ORMEGGIO IN ACCIAIO INOX E MOLLAFLEX AD ALTI CARICHI DI ROTTURA



### BREVETTATE

Ammortizzatori d'ormeggio IBRIDI in ACCIAIO INOX e MOLLAFLEX ad **altissimi carichi di rottura**, studiati per assorbire le piccole e grandi oscillazioni provocate da situazioni improvvise di maltempo, mareggiate e forti perturbazioni. Sviluppano la forza ammortizzante in tre stadi alleggerendo le varie sollecitazioni e garantendo il massimo comfort a bordo. Grazie agli inserti antifrizione in elastomero Mollaflex assicurano un'elevata sicurezza ammortizzante in qualsiasi condizione, senza produrre alcun rumore o cigolio. Privi di componenti con particolari saldati, continuano a funzionare anche in caso di rottura della molla evitando danni all'imbarcazione.

	Modello	Lunghezza mm	Peso Kg	Per imbarcazioni tonnellate
<b>039290</b>	MK 45	440	3,50	16
<b>039291</b>	MK 50	440	3,70	20
<b>039292</b>	MK 50 SPECIAL	440	3,70	25
<b>039293</b>	MK 50 SPECIAL FLEX	440	3,70	30
<b>039295</b>	MK 55	470	5,40	90
<b>039296</b>	MK 65	470	5,60	150
<b>039300</b>	MK 90	470	5,80	900

**BITTE IN ACCIAIO INOX**
**BITTA MODELLO "POP-UP" A SCOMPARSA IN ACCIAIO INOX AISI 316**

 Bitta "POP-UP" a scomparsa in **ACCIAIO INOX AISI 316**.

	Dimensioni base mm	Foro incasso mm
<b>210880</b>	89 x 31	22
<b>210881</b>	134 x 41	22

**BITTA MODELLO "HEAVY" IN ACCIAIO INOX AISI 316**

 Bitta "HEAVY" in **ACCIAIO INOX AISI 316** lucidata a specchio. Fissaggio con prigionieri.

	Lunghezza mm	Larghezza mm	Altezza mm	Interasse fori mm	Filettatura
<b>211586</b>	160	47	35	55	M8
<b>211588</b>	200	60	45	65	M10

**PROFILI PARABORDO IN PVC**
**PROFILO A BATTUTA PIANA**

Profilo in PVC con supporto rigido per imbarcazioni con assemblaggio a battuta piana. Si applica a caldo, senza l'uso di viti o rivetti.

## PROFILO PARABORDO ALTEZZA 35 mm



**Caratteristiche tecniche**

Spessore vetroresina - punto applicazione	da 6 a 9 mm
Peso (circa)	1440 g/m

	nero	bianco	grigio
 m			
12	<b>222301/12</b>	<b>222302/12</b>	<b>222303/12</b>
24	<b>222301/24</b>	<b>222302/24</b>	<b>222303/24</b>
48	<b>222301/48</b>	<b>222302/48</b>	<b>222303/48</b>

**SUPPORTO RIGIDO**
**222030** Supporto rigido a "T" per profilo altezza 35 mm. Barre da 2 metri.

**TERMINALE**

 <b>nero</b>	<b>223430</b>	 <b>grigio</b>	<b>223430G</b>
---	---------------	---	----------------

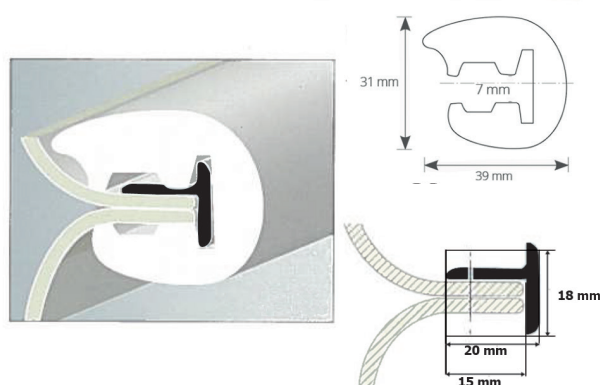
**PROFILI PARACOLPI**
**PROFILO DI PROTEZIONE**

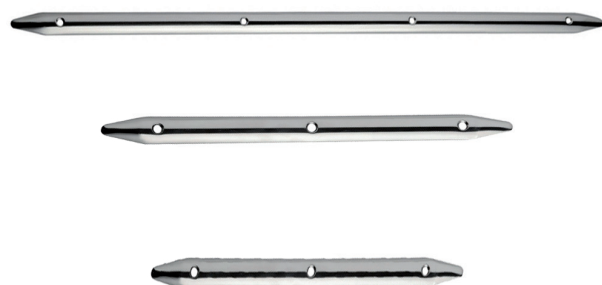
 Profilo di protezione in **ACCIAIO INOX AISI 316** lucidato, forato e svasato. Ideale per la protezione contro lo sfregamento delle cime d'ormeggio.

	Lunghezza mm	Larghezza mm
<b>504920</b>	200	20
<b>504922</b>	300	20
<b>504924</b>	450	20
<b>504926</b>	610	20
<b>504930</b>	200	25
<b>504932</b>	300	25
<b>504934</b>	450	25
<b>504936</b>	610	25

**ACCESSORI PER PROFILI PARABORDO**
**TERMINALI IN ACCIAIO INOX PER PROFILO SPHAERA**

 Terminali in **ACCIAIO INOX AISI 316** per coprire il profilo Sphaera nella chiusura di poppa.



		Adatto per profilo
<b>223495/25</b>	dx + sx	Sphaera 25 con base Midi
<b>223495/35</b>	dx + sx	Sphaera 35 con base Midi
<b>223495/50</b>	dx + sx	Sphaera 50 con base Midi
<b>223496/25</b>	singolo	Sphaera 25 con base Slim o senza base
<b>223496/35</b>	singolo	Sphaera 35 con base Slim o senza base
<b>223496/50</b>	singolo	Sphaera 50 con base Slim o senza base

## PROFILI DI GUARNIZIONE IN GOMMA E PVC

### GUARNIZIONE PIATTA IN NEOPRENE ADESIVO

Guarnizione piatta in neoprene autoadesivo. Ideale per la tenuta di oblò, gavoni, portelli e passi d'uomo.

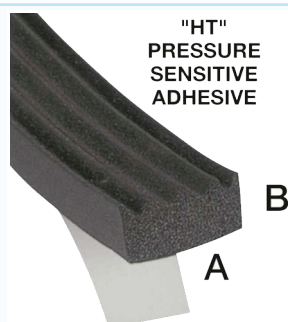
	A mm	B mm	m
<b>220930</b>	10	5	15



TRIM-LOK

### GUARNIZIONE IN GOMMA EPDM ADESIVA

Guarnizione autoadesiva in Gomma EPDM espansa. Materiale di estrema qualità per interni ed esterni, resistente all'Ozono e agli agenti atmosferici. Ideale per la tenuta di oblò, osteriggi, finestrate e porte.

	A mm	B mm	m
<b>220935</b>	12	12	15
<b>220942</b>	12	8	15

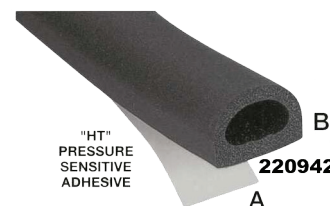

TRIM-LOK

## PARABORDI SPECIALI

### GRADINO GONFIABILE COMPONENTE

Parabordo/gradino gonfiabile ed impilabile così da poter creare la scaletta della lunghezza desiderata e per proteggere allo stesso tempo l'imbarcazione durante l'attracco alla banchina facilitando l'accesso a bordo.

#### Caratteristiche tecniche

Lunghezza	250 mm
Larghezza	200 mm
Profondità	120 mm
Diametro cima consigliata	14 mm
Portata gradino	100 Kg
Peso	1,1 Kg

bianco  
**490616**

blu  
**490617**



### PARABORDO/GRADINO GONFIABILE AD ARCO

Parabordo a forma di arco usufribile anche come gradino per facilitare l'accesso all'imbarcazione.

#### Caratteristiche tecniche

Diametro	200 mm
Lunghezza	430 mm
Larghezza	540 mm
Diametro cima consigliata	14 mm
Peso	2,5 Kg

bianco  
calotte nere  
**490620**

blu  
calotte nere  
**490621**

nero  
calotte nere  
**490622**



## PARABORDI CILINDRICI

### PARABORDO GONFIABILE CON ANELLO SINGOLO

Parabordo gonfiabile costruito in **PVC**, in un'unica fusione che lo rende resistente alle abrasioni con anello di aggancio. Non scolora.

blu navy	nero	bianco	Ø cm	cm	Peso Kg
<b>490564</b>	<b>490564B</b>	<b>490564W</b>	12	45	0,70
<b>490565</b>	<b>490565B</b>	<b>490565W</b>	15	58	1,10
<b>490566</b>	<b>490566B</b>	<b>490566W</b>	21	62	1,80
<b>490567</b>	<b>490567B</b>	<b>490567W</b>	24	70	2,40
<b>490568</b>	<b>490568B</b>	<b>490568W</b>	30	90	4



**ACCESSORI PER PARABORDI**

**CHIAVE MULTIFUZIONE PER PARABORDI**
**490708**

Chiave multifunzione in ottone e plastica che può essere utilizzata sia per la sostituzione di valvole dei parabordi GFN e MAJONI sia come adattatore per poter gonfiare il parabordo con una pompa a mano, elettrica o con un compressore.

**PORTA PARABORDI COMPONENTI E SMONTABILI**

Porta parabordi **componenti e smontabili** in **ACCIAIO INOX** lucidato. Essendo completamente smontabili, non hanno l'ingombro dei cestelli tradizionali e vengono forniti in scatola da nr.2 pezzi per ottimizzare le spese di trasporto ed immagazzinaggio. Possono essere montati sia in verticale che in obliquo abbinandoli in gruppi di 2/3 cestelli con gli appositi morsetti art. 495199 da ordinarsi a parte.

**La confezione comprende: nr.02 porta parabordi con nr.4 morsetti (art.495198) per il fissaggio alla battagliola.**

	Per parabordi Ø max mm	Altezza mm
<b>495181</b>	170	405
<b>495182</b>	195	433
<b>495185</b>	230	450
<b>495189</b>	300	588

**SCALETTE A RIBALTA IN ACCIAIO INOX**
**SCALETTA SERIE "SNOOPY"**

Scaletta pieghevole in **ACCIAIO INOX** con applicazione allo specchio di poppa, adatta per battelli pneumatici e piccole imbarcazioni. Molto pratica in quanto molto stretta ma altrettanto resistente ed elegante, con lavorazione e finitura accurata.



	N. gradini	Lunghezza cm	Larghezza cm	Ø tubo mm
<b>110142</b>	3	65	22	22
<b>110143</b>	3	80	20	25
<b>110144</b>	4	105	20	25
<b>110145</b>	4	90	22	22

**SCALETTA SERIE "VIPER"**

Scaletta pieghevole in **ACCIAIO INOX AISI 316** lucidato. Gradini ricoperti in plastica antiscivolo di forma anatomica.



	N. gradini	Lunghezza totale A cm	Lunghezza totale chiusa B cm	Larghezza totale C cm	Larghezza corrimano D cm	Altezza corrimano E cm	Ø tubo mm
<b>120083</b>	3	65	38	26	21	14	22
<b>120084</b>	4	93	55	26	21	16	22
<b>120085</b>	5	115	56	26	21	16	22

**SCALETTA IN ACCIAIO INOX AISI 316 CON CORRIMANO**

Scaletta di risalita con corrimano ribaltabile e telescopica per plancette di poppa. Costruita in **ACCIAIO INOX AISI 316** con gradini ricoperti in plastica antiscivolo.

**Caratteristiche tecniche**

Diametro tubo

25 mm

	N. gradini	Lunghezza scala A cm	Lunghezza totale B cm	Larghezza scala C cm	Larghezza totale D cm	Ingombro gradini da chiusa E cm	Ingombro totale da chiusa F cm
<b>121738</b>	3	87	52	33	26	19,5	40
<b>121739</b>	4	110	54	33	26	20	42

## SUPPORTI PER TAVOLI E PIANI

### SUPPORTO TELESCOPICO PER TAVOLO

#### Caratteristiche tecniche

Lunghezza	300 mm
Larghezza	35 mm
Altezza	165 mm
Ingombro da chiuso	40 mm
Carico massimo	250 Kg

**125810** Supporto pieghevole per tavolo in **ACCIAIO INOX AISI 316** lucidato. Grazie ai profili concavi può essere fissato anche su tubi con diametro 25-30 mm.



## CASSERI E GAVONI

### SEDILE A GAVONE "JOLLY 3"

Sedile a gavone monoposto in VTR rinforzato con cerniere e chiusura in **ACCIAIO INOX**. Nella parte posteriore è possibile applicare dei portacanna.

	Larghezza mm	Profondità mm	Altezza mm	
<b>127900</b>	650	480	440	solo sedile a gavone
<b>127902</b>	650	480	900	completo di cuscino e poggiaschiena



### SEDILE A GAVONE "JOLLY 1"

Sedile a gavone biposto in VTR rinforzato con cerniere e chiusura in **ACCIAIO INOX**. Nella parte posteriore è possibile applicare dei portacanna.

	Larghezza mm	Profondità mm	Altezza mm	
<b>127905</b>	900	480	440	solo sedile a gavone
<b>127907</b>	900	480	900	completo di cuscino e poggiaschiena



**OBLÒ IN PLASTICA**
**OBLÒ TONDO APRIBILE**

Oblò apribile costruito in termoplastica ABS resistente ai raggi UV in vetro temprato da 4 mm con accessori in **ACCIAIO INOX AISI 316**.



	Dimensioni esterne mm	Ø incasso mm	Dimensioni luce mm	Collo mm	Controflangia mm
<b>140151</b>	215	161	132	30	5
<b>140152</b>	264	209	180	30	5

**OBLÒ OVALE APRIBILE**

Oblò apribile costruito in termoplastica ABS resistente ai raggi UV in vetro temprato da 4 mm con accessori in **ACCIAIO INOX AISI 316**.



	Dimensioni esterne mm	Dimensioni incasso mm	Dimensioni luce mm	Collo mm	Controflangia mm
<b>140160</b>	217 x 410	146 x 338	114 x 307	40	5

**OBLÒ RETTANGOLARE APRIBILE**

Oblò apribile costruito in termoplastica ABS resistente ai raggi UV in vetro temprato da 4 mm con accessori in **ACCIAIO INOX AISI 316**.



	Dimensioni esterne mm	Dimensioni incasso mm	Dimensioni luce mm	Collo mm	Controflangia mm
<b>140170</b>	200 x 400	140 x 337	113 x 313	40	5

**COMPASSI E MOLLE PER SPORTELLI**

**MOLLA A GAS**

Molle a gas telescopiche con stelo in **ACCIAIO** cromato e tubo verniciato a polveri di colore nero.

Provviste di innesto a vite per l'applicazione di attacchi ad occhio sullo stelo. Attacco ad occhio di serie sul tubo.

**Caratteristiche tecniche**

Diametro cilindro 18,5 mm

Diametro stelo 8 mm

Diametro occhio 8 mm



	Lunghezza aperta mm	Lunghezza chiusa mm	Forza di reazione Kg	Peso kg
<b>202048</b>	244	165	9	0,14
<b>202050</b>	244	160	18	0,14
<b>202056</b>	355	225	18	0,17
<b>202060</b>	365	225	35	0,18
<b>202063</b>	400	240	25	0,22
<b>202066</b>	550	320	8	0,17
<b>202068</b>	550	320	20	0,29
<b>202070</b>	550	320	38	0,29
<b>202072</b>	600	350	20	0,32
<b>202075</b>	600	350	36	0,32

**MOLLA A GAS IN ACCIAIO INOX AISI 316**

Molle a gas telescopiche in **ACCIAIO INOX AISI 316**.  
Provviste di innesto a vite per l'applicazione di attacchi ad occhio sullo stelo.  
Attacco ad occhio di serie sul tubo.

**Caratteristiche tecniche**

Diametro stelo 8 mm

	Lunghezza aperta mm	Lunghezza chiusa mm	Forza di reazione Kg	Diametro cilindro mm	Diametro occhio mm
<b>202079</b>	250	170	10	15	6
<b>202080</b>	250	170	20	15	6
<b>202082</b>	355	225	12	18	8
<b>202083</b>	355	225	20	18	8
<b>202084</b>	355	225	30	18	8
<b>202085</b>	375	230	20	18	8
<b>202086</b>	500	290	20	18	8
<b>202087</b>	500	290	40	18	8
<b>202088</b>	525	305	14	18	8
<b>202090</b>	525	305	30	18	8
<b>202094</b>	550	320	38	18	8
<b>202095</b>	550	320	64	18	8
<b>202096</b>	600	350	20	18	8
<b>202097</b>	600	350	30	18	8
<b>202098</b>	600	350	40	18	8



**MOLLA A GAS IN ACCIAIO INOX AISI 316 CON ATTACCO A SFERA**

Molle a gas telescopiche in **ACCIAIO INOX AISI 316**.  
Provviste di innesti a sfera con la possibilità di sostituzione della testina terminale.

	Lunghezza aperta mm	Lunghezza chiusa mm	Forza di reazione Kg	Ø cilindro mm	Filetto	Ø stelo mm	Ø occhio mm	Peso kg
<b>202120</b>	380	230	10	15	M5	6	8	0,18
<b>202122</b>	380	230	35	15	M5	6	8	0,18
<b>202125</b>	600	350	25	18	M8	8	8	0,39



**BOTOLE**

**BOTOLA D'ISPEZIONE STAGNA E CALPESTABILE**

**Caratteristiche tecniche**

Diametro esterno 200 mm  
Diametro foro incasso 170 mm

**310356** Botola d'ispezione stagna e calpestabile in materiale termoplastico (ASA) e nylon, ideale per pozzetti e zone calpestabili.  
La guarnizione è in materiale espanso a cellula chiusa che ne garantisce una perfetta tenuta.



CE

**SPORTELLO PASSACAVI**

Sportello rettangolare con chiusura di sicurezza, progettato come passacavi per cavi elettrici di imbarcazioni e/o camper.  
Costruito in ABS resistente ai raggi UV con collare esterno più largo per coprire eventuali fori di viti preesistenti. Molto più robusto rispetto ai normali passacavi rotondi, è dotato di una finestra a scorrimento per la chiusura della porta durante il collegamento.  
Facile e veloce da installare.

	Dimensioni esterne mm	Dimensioni interne mm	Dimensioni incasso mm	Larghezza passacavi mm
<b>310385</b>	151 x 166h	95 x 110h	106 x 121h	32
<b>310386</b>	196 x 164,5h	138 x 110h	148 x 119h	32

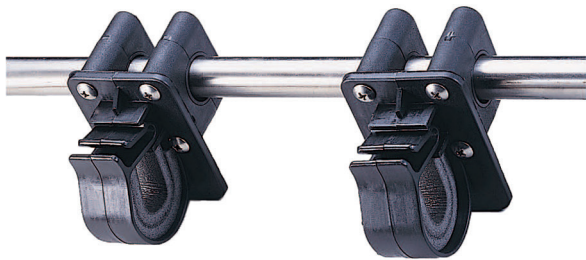

**CLIPS E ACCESSORI**

**CLIPS PORTATUTTO A MORSETTO**
**Caratteristiche tecniche**

Per tubo diametro 22 - 25 mm  
 Clips portatutto diametro da 22,2 a 34,9 mm

**347251** Clips portatutto fabbricati in nylon ad alta resistenza con imbottitura in schiuma e morsetto di fissaggio per tientibene. Venduti in coppia con viti per l'applicazione.

**UTENSILI**
**CHIAVE CANDELA A "T" DOPPIO SNODO**

Chiave per candela a doppio snodo per utilizzo in ogni condizione con boccola esagonale ed impugnatura rivestita in materiale plastico.

**Misura bussola  
mm**

<b>749999</b>	16
<b>750000</b>	19
<b>750001</b>	21

**POMPA CAMBIO OLIO PIEDE MOTORE**

**600426** Pompa manuale con ghiera avvitabile direttamente al contenitore di olio piede motore, completa di adattatore sia per filetto USA che europeo e 3 raccordi (3/8"- M8 - M10) compatibili con qualsiasi fuoribordo 2 e 4 tempi, gruppi poppieri Volvo SX, Mercruiser, OMC e OMC Cobra.

**CHIAVE IN NYLON PER FILTRI**

**760552** Chiave in nylon per filtri olio e benzina, dotata di innesti e cinghia per la rimozione di qualsiasi filtro e rispettive ampolle.

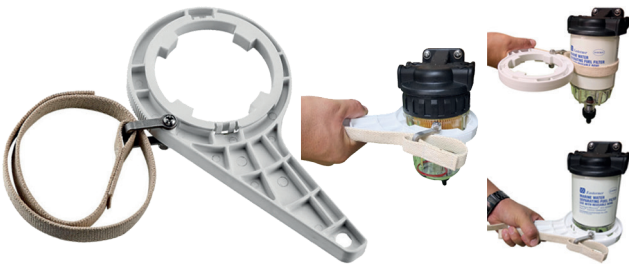
**CHIAVE PER DADO ELICA CON ADATTATORI**
**Caratteristiche tecniche**

Per dadi diametro 14/13/17/19/21/22/24/27 mm

**750004** Chiave in nylon, da utilizzarsi per il serraggio e/o smontaggio del dado elica. Fornita con 8 diverse boccole per poterla utilizzare con tutti i tipi di dadi.





## SEGA A TAZZA MULTIFUNZIONE CON DENTI IN METALLO DURO CON SISTEMA BREVETTATO CLICK&DRILL®

Quando velocità e precisione devono fare la differenza, la sega a tazza multifunzione ProFit si distingue nel mercato della foratura, aiutando il professionista a svolgere il proprio lavoro effettuando tagli precisi, senza bruciature con minimo sforzo, in modo più veloce, efficace e più preciso. Questa nuova linea di seghe a tazza **si differenzia da tutte le altre per il sistema brevettato Click&Drill®**: un sistema semplice ma ingegnoso che semplifica notevolmente il lavoro con le seghe a tazza ed una volta usato non si potrà più farne a meno.

**Rimozione veloce del tassello o sostituzione rapida dei diametri. Lavori difficili come allargamento di un foro o una foratura con angolazione estrema? Click&Drill® lo rende facile.**

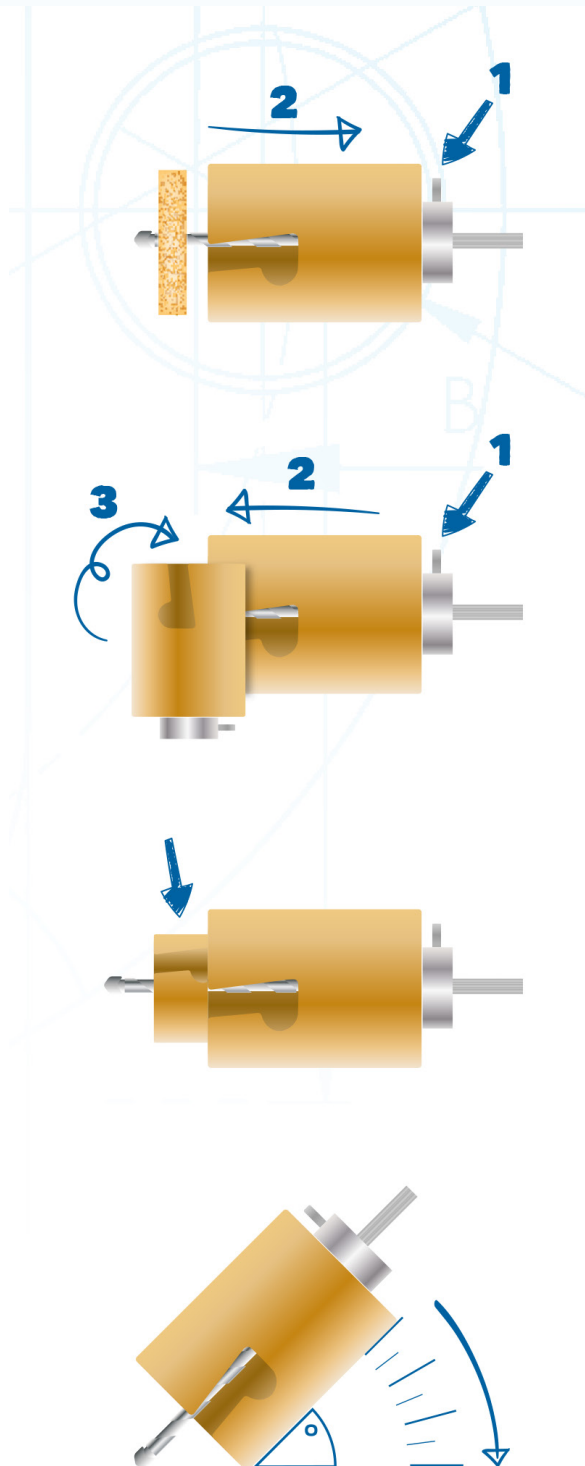

### 1. RIMOZIONE VELOCE DEL TASSELLO

Una volta doveva essere utilizzato il cacciavite per fare leva e rimuovere il tassello con grande difficoltà. Oggi, **grazie al sistema ProFit Click&Drill®**, è diventato un gioco da ragazzi. **Premi il pulsante sull'adattatore, fai scorrere arretrando la sega a tazza e rimuovi il tassello dalla parte anteriore.** Scopri quanto tempo e fastidio risparmi con Click&Drill®.

### 2. CAMBIARE VELOCEMENTE DIAMETRI

Un pitstop è fatto in un attimo. **Con ProFit Click&Drill® cambi velocemente diametri.** Basta premere il pulsante di fermo per rimuovere la fresa e cambiarla con un altro diametro. Facile e veloce!

### 3. ALLARGARE FORI

Combina due seghe a tazza con diametri diversi sulla stessa punta di centraggio Click&Drill® e allarga i fori esistenti senza alcuno sforzo. Il diametro più piccolo permette il centraggio e quindi aiuta ad allargare un foro in modo estremamente preciso e semplice.

### 4. FORARE CON ANGOLAZIONE ESTREMA

Non esiste un angolo di taglio difficile per Profit Click&Drill®. Fai scorrere indietro la sega a tazza scoprendo così tutta la lunghezza della punta e inizia il taglio con l'angolazione che desideri.

# PRO-FIT

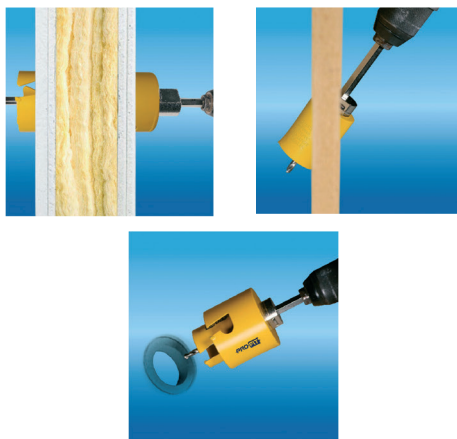
**PRO-FIT MULTIPURPOSE CON SISTEMA BREVETTATO CLICK&DRILL®**
**NEW**

Mai più bordi dei fori bruciati: la sega a tazza Pro-Fit MultiPurpose asporta rapidamente i trucioli e la polvere consentendo alla sega stessa di funzionare. Laddove una qualsiasi sega a tazza bimetallica si rompe, i denti in metallo duro di MultiPurpose continuano a funzionare alla perfezione senza problemi.  
 Anche fino a 500 fori e 5 volte più veloce!  
 Ideale per qualsiasi foratura a bordo: strumentazione, altoparlanti, interruttori, tappi d'ispezione, prese a mare, trasduttori ecoscandaglio etc.

**SEGA A TAZZA MULTIPURPOSE**
**Caratteristiche tecniche**

Utilizzo	Tutti i tipi di legno, MDF, VTR, Gelcoat, PVC
Dentatura	in metallo duro
Profondità di taglio	fino a 52 mm
Diametri	da 16 mm a 330 mm

	Ø mm		Ø mm		Ø mm		Ø mm
742016	16	742046	46	742074	74	742127	127
742017	17	742048	48	742075	75	742133	133
742019	19	742050	50	742076	76	742138	138
742020	20	742051	51	742077	77	742140	140
742021	21	742052	52	742078	78	742146	146
742022	22	742054	54	742079	79	742152	152
742024	24	742055	55	742080	80	742158	158
742025	25	742056	56	742082	82	742160	160
742027	27	742057	57	742083	83	742165	165
742028	28	742058	58	742084	84	742168	168
742029	29	742059	59	742086	86	742177	177
742030	30	742060	60	742089	89	742185	185
742032	32	742062	62	742092	92	742200	200
742033	33	742063	63	742095	95	742210	210
742035	35	742064	64	742098	98	742225	225
742037	37	742065	65	742102	102	742242	242
742038	38	742066	66	742105	105	742250	250
742040	40	742067	67	742108	108	742270	270
742041	41	742068	68	742111	111	742315	315
742043	43	742070	70	742114	114	742330	330
742044	44	742071	71	742121	121		
742045	45	742073	73	742125	125		

**PUNTA DI CENTRAGGIO**

Punta di centraggio esagonale per seghe a tazza Multipurpose.

	Esagono mm	Materiale	Ø tazza mm
743101	8	HSS	Multipurpose da 16 a 30
743102	10	HSS	Multipurpose da 32 a 330

**NEW**
**PUNTA DI CENTRAGGIO**

Punta di centraggio esagonale per seghe a tazza Multipurpose e Multipurpose Long.



	Esagono mm	Materiale	Ø tazza mm
743101	8	HSS	Multipurpose da 16 a 30
743102	10	HSS	Multipurpose da 32 a 330
743103	10	-	Multipurpose Long da 32 a 152*
743105	12	-	Multipurpose Long da 155 a 232*

\* Richiede un pre-foro da 10 o da 12 mm.

## PRO-FIT MULTIPURPOSE LONG CON SISTEMA BREVETTATO CLICK&DRILL®

**NEW**

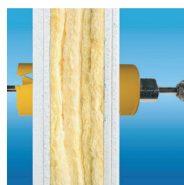

Installazioni di eliche di prua: nessun problema per lavorare su materiali di maggior spessore o con inclinazioni estreme.

Le seghe ProFit MultiPurpose Long li perforano in una volta sola.

Passano senza sforzo e con estrema precisione attraverso travi solide o combinazione di materiali, **fino a 152 mm di spessore totale.**

E il bordo del foro? Liscio e pulito, esattamente come dev'essere.

### SEGA A TAZZA MULTIPURPOSE LONG

#### Caratteristiche tecniche

Utilizzo	Tutti i tipi di legno, MDF, VTR, Gelcoat, PVC
Dentatura	in metallo duro
Profondità di taglio	fino a 152 mm
Diametri	da 32 mm a 232 mm

	Ø mm
742111/L	111
742122/L	122
742130/L	130
742140/L	140
742160/L	160
742186/L	186
742232/L	232

### PUNTA DI CENTRAGGIO

Punta di centraggio esagonale per seghe a tazza Multipurpose Long.

	Esagono mm	Ø tazza mm
743103	10	Multipurpose Long da 32 a 152*
743105	12	Multipurpose Long da 155 a 232*

\* Richiede un pre-foro da 10 o da 12 mm.

### SET 9 SEGHE A TAZZA MULTIPURPOSE IN VALIGETTA "START 1"

**743201** Valigetta in alluminio contenente un set di 9 seghe a tazza MULTIPURPOSE (diametro: 20, 27, 32, 38, 40, 50, 52, 70, 86 mm) e 2 punte di centraggio. Ideali per installazioni di chiusure, portagomma, scarichi a mare, alzapaglioli, tappi imbarco, indicatori di livello carburante, strumenti plancia, portacanne, contattatena, salpa ancora, basi tavolo etc.

**NEW**



### SET 6 SEGHE A TAZZA MULTIPURPOSE IN VALIGETTA "START 2"

**743202** Valigetta in polipropilene contenente un set di 6 seghe a tazza MULTIPURPOSE (diametro: 80, 89, 95, 114, 125, 140 mm) e 1 punta di centraggio. Ideali per installazioni di radio, altoparlanti, timonerie idrauliche, bussole, tappi di ispezione etc.

**NEW**





743220



743225



743230

### NEW LAMA A SEGHETTO PROFIT

Lame a seghetto in acciaio di alta qualità con 4 angoli di taglio per finiture precise e taglio veloce perfettamente dritto. Le lame si adattano a tutti i seghetti alternativi in commercio. Vendute in blister da 5 pezzi.

	Lunghezza lama mm	Spessore mm	Utilizzo
743220	50	4 - 20	curve e contorni complicati in legno e PVC
743225	75	6 - 32	legno e PVC con finiture perfette su entrambi i lati del materiale
743230	100	45 - 60	acciaio e legno

## VALIGETTE PORTAUTENSILI

### NEW KIT START PORTAUTENSILI COMPONIBILE CON RUOTE



Innovativo sistema componibile di organizzazione e trasporto di utensili che permette ai professionisti di avere sempre a portata di mano tutti gli strumenti di cui hanno bisogno, in ogni situazione. Tutti i componenti sono dotati di chiusure super resistenti in poliammide e coperchi con guarnizione in TPE senza giunzioni che li rende impenetrabili ad acqua e polvere.

Il KIT START è composto da due elementi separabili:

- la parte superiore è un portautensili con maniglia lunga in alluminio per il bilanciamento del peso in fase di trasporto, vano porta minuterie con scomparti modulabili e coperchio in policarbonato trasparente;
- Parte inferiore XXL per utensili ed elettroutensili ingombranti;
- Ruote XXL con strato in gomma antipolvere;
- **Resistente all'acqua e alla polvere IP66.**

#### Caratteristiche tecniche

Dimensioni box superiore	545 x 270 x 246h mm
Capacità box superiore	22 lt
Dimensioni box inferiore	585 x 460 x 400h mm + maniglia 365h mm
Capacità box inferiore	50 lt

**644811** Kit start portautensili componibile con ruote.

### NEW ORGANIZER PORTATILE IMPILABILE



Organizer portatile, impilabile, **compatibile con il KIT START**, provvisto di maniglia per il trasporto e coperchio in policarbonato trasparente con guarnizioni in TPE e connettori laterali in poliammide. All'interno dispone di vaschette estraibili che permettono di organizzare la minuteria e possono essere fissate a parete con viti o su piastra di montaggio.

	Modello	N. vaschette estraibili	Dimensioni vaschette mm	Scomparti interni	Dimensioni mm	Capacità lt
<b>644821</b>	MEDIUM	5	4 da 60 x 112 mm 1 da 60 x 240 mm 2 da 115 x 310 mm	7	365x265x77	2,5
<b>644822</b>	LARGE	8	2 da 110 x 145 mm 4 da 63 x 113 mm	da 8 a 14	582x387x131	13,5

## STROZZASCOTTE A GANASCE SU SFERE



### RINVIO A PARETE

	Ø scotta massimo mm	Ø puleggia mm	Carico di rottura kg	Interasse fori mm	Ø fori fissaggio mm
<b>189211</b>	5	25	500	24	5
<b>189212</b>	8	25	500	27	5
<b>189213</b>	10	22	500	30	5

## RINVIO VERTICALE PIVOTANTE

	Ø scotta massimo mm	Ø puleggia mm	Carico di rottura kg	Interasse fori mm	Ø fori fissaggio mm
<b>189230</b>	6	22	500	23	4
<b>189231</b>	8	28	620	29	5



## RINVIO PIANO

### Caratteristiche tecniche

Diametro scotta	10 mm
Diametro puleggia	45 mm
Carico di rottura	300 Kg
Interasse fori	38 - 52 mm
Diametro fori fissaggio	5 mm

**189220** Rinvio piano.



## BOZZELLO BASCULANTE SU BASE

### Caratteristiche tecniche

Diametro scotta	12 mm
Diametro puleggia	55 mm
Carico di rottura	1400 Kg
Dimensione base	83 x 42 mm
Interasse fori	56 - 30 mm
Diametro fori fissaggio	5 mm

**189240** Bozzello basculante su base.



## VELA ACCESSORI

### ROTELLE DI PROTEZIONE PER VELE SAILGUARD

#### Caratteristiche tecniche

Diametro sartieme	max 9 mm
-------------------	----------

**201360** Rotelle di protezione per vele in nylon bianco. Si installano in pochi secondi senza staccare le sartie. Vendute in coppia.

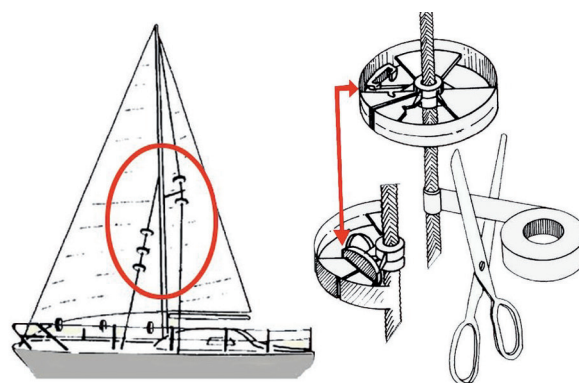

## GRILLI INOX AISI 316

### GRILLO LYRA IN ACCIAIO INOX AISI 316

	A - Ø mm	B mm	C mm	D mm
<b>190104</b>	4	8	25	15
<b>190105</b>	5	10	33	20
<b>190106</b>	6	12	38	24
<b>190108</b>	8	17	53	33
<b>190110</b>	10	22	66	41
<b>190112</b>	12	25	76	47
<b>190114</b>	14	29	90	57
<b>190116</b>	16	33	100	63
<b>190120</b>	20	38	128	77
<b>190122</b>	22	44	141	88
<b>190125</b>	25	50	155	100

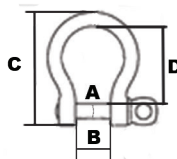

## GRILLO IN ACCIAIO INOX AISI 316

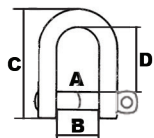

	A - Ø mm	B mm	C mm	D mm
190204	4	8	24	15
190205	5	11	32	21
190206	6	12	40	25
190208	8	17	51	32
190210	10	20	66	42
190212	12	25	76	48
190214	14	30	88	54
190216	16	34	102	64
190218	18	37	110	69
190220	20	41	128	77
190222	22	45	141	88
190225	25	50	155	100

## GRILLO LUNGO IN ACCIAIO INOX AISI 316

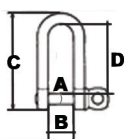

	A - Ø mm	B mm	C mm	D mm
190324	4	8	39	29
190325	5	10	50	38
190326	6	12	60	45
190328	8	15	83	64
190330	10	21	98	74
190332	12	24	120	96

## GRILLI ZINCATI

### GRILLO IN ACCIAIO ZINCATO

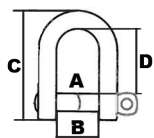
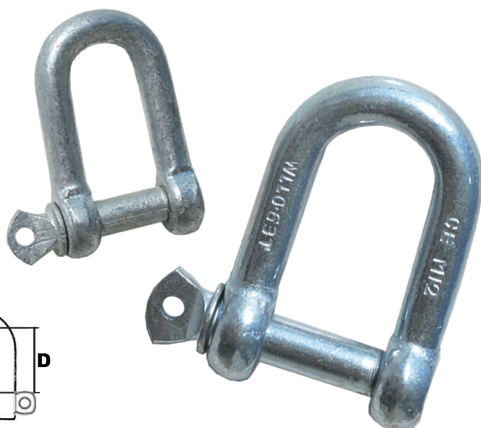

	A - Ø mm	B mm	C mm	D mm
190005	5	10,5	35,5	18,5
190006	6	12,5	38,5	24,5
190008	8	16,5	51	32
190010	9	19	61	39
190012	11	24	78	50
190014	13	26	81	50
190016	16	30	98	62
190018	17	35	108	67
190020	19	37	115	72
190022	21	44,5	136	85,5
190025	24	47,5	156	97
190032	31	61	188	110

### GRILLO LYRA IN ACCIAIO ZINCATO

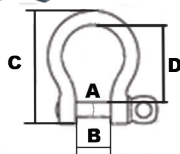
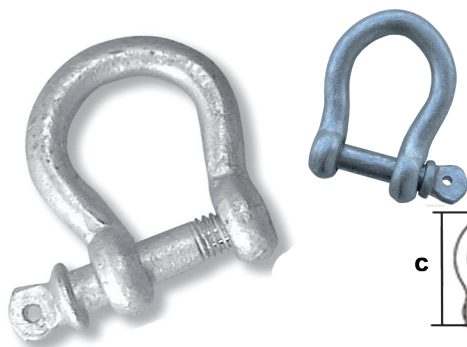

	A - Ø mm	B mm	C mm	D mm
190035	5	11	32	19
190036	6	14,5	40	25,5
190038	8	16,5	51,5	33,5
190040	9	16,5	62,5	40
190042	11	26,5	75	48
190044	13	29	84,5	52
190046	15	31,5	100	64,5
190047	19	35,5	115	71
190048	24	48,5	159	100
190049	31	59	199	124

## MOSCHETTONI

### MOSCHETTONE AISI 316 PER NASTRO



#### Caratteristiche tecniche

Lunghezza totale	75 mm
Larghezza portanastro	27 mm

**127565** Moschettone in **ACCIAIO INOX AISI 316** per nastro con occhio girevole e rettangolare.

**MOSCHETTONE IN ACCIAIO INOX AISI 316 CON ANELLO GIREVOLE**

	Lunghezza totale mm	Ø occhio mm
<b>127585</b>	83	16
<b>127586</b>	90	20
<b>127587</b>	92	25

**MOSCHETTONE IN OTTONE CON OCCHIO GIREVOLE****Caratteristiche tecniche**

Lunghezza totale 82 mm

**127591** Moschettone in ottone pressofuso cromato con occhio girevole.**MOSCHETTONE CON GHIERA A VITE**Moschettone con apertura a vite in **ACCIAIO INOX AISI 316**.

	Ø mm	Dimensioni L1 x L2 x F mm
<b>190603</b>	3,5	36 x 17 x 5
<b>190604</b>	4	40 x 20 x 5,5
<b>190605</b>	5	49 x 23 x 6,5
<b>190606</b>	6	58 x 26 x 7,5
<b>190608</b>	8	75 x 34 x 10,5

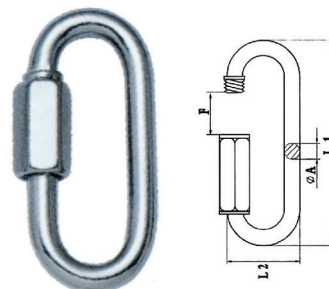
**MOSCHETTONE PER CINTURE DI SICUREZZA****Caratteristiche tecniche**

Lunghezza 106 mm

Carico di rottura 2000 Kg

**190622** Moschettone in **ACCIAIO INOX AISI 316** con doppia sicura per cinture di sicurezza.**MOSCHETTONE IN ALLUMINIO CON OCCHIO**

Moschettone colorato in alluminio anodizzato con occhio ed anello cromati.

Ø mm	Lunghezza mm	 10 pz rosso <b>190646R</b> <b>190648R</b>
6	60	
8	80	

**MOSCHETTONE IN NYLON CON APERTURA A MOLLA****Caratteristiche tecniche**

Lunghezza totale 56 mm

Larghezza totale 35 mm

Passaggio interno 10 mm

Portata 70 Kg

**190650** Moschettone in nylon con apertura a molla in **ACCIAIO INOX**.**MOSCHETTONE IN NYLON CON DOPPIA APERTURA A MOLLA****Caratteristiche tecniche**

Lunghezza totale 70 mm

Larghezza totale 35 mm

Passaggio interno 10 mm

Portata 70 Kg

**190655** Moschettone in nylon con doppia apertura a molla in **ACCIAIO INOX**.

**GANCIO A MOSCHETTONE IN NYLON**
**Caratteristiche tecniche**

 Diametro occhio 9,25 mm
**339118** Gancio forte a moschettone in nylon di colore bianco.  
 Confezione da 10 pezzi.

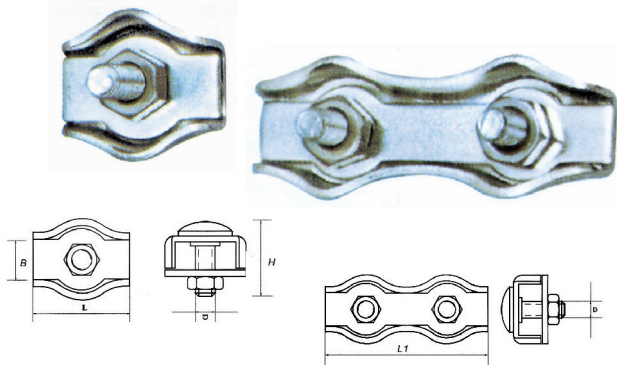
**ACCESSORI PER CAVI METALLICI**

**MORSETTO SERRACAPO IN ACCIAIO INOX**

Morsetti per cavi nudi o plastificati. Si installano e si rimuovono con facilità, utilizzando delle semplici chiavi fisse o utensili a mano.

MORSETTO SINGOLO	MORSETTO DOPPIO	Dimensioni L x L1 x H x B x D mm	Filettatura MA	Per cavo Ø mm
-	<b>190743</b>	18 x 36 x 14 x 6,5	M4	3
<b>190734</b>	<b>190744</b>	20 x 40 x 17 x 8,5	M5	4
<b>190735</b>	<b>190745</b>	25 x 50 x 15 x 11	M5	5
-	<b>190746</b>	30 x 60 x 23 x 13	M6	6
-	<b>190748</b>	36 x 72 x 27 x 18	M8	8

**TIENTIBENE E MANIGLIE**
**TIENTIBENE IN ACCIAIO INOX**

 Tientibene in **ACCIAIO INOX** per imbarcazioni.  
**Tubo ovale** lucidato a specchio.

	Lunghezza mm	Altezza interna mm	Dimensioni tubo mm
<b>150037</b>	300	35	25 x 20
<b>150038</b>	400	35	25 x 20
<b>150039</b>	500	35	25 x 20
<b>150040</b>	600	35	25 x 20

**BASI E RACCORDI IN ACCIAIO INOX**
**RACCORDO A "T" 90° CON OCCHIO PER DRAGLIA**
**Caratteristiche tecniche**

 Per tubo diametro 22 mm
**150368** Raccordo a "T" 90° con occhio per draglia in **ACCIAIO INOX AISI 316** lucidato a specchio.

**BASE TONDA IN ACCIAIO INOX AISI 316**

 Base tonda per pulpiti **microfusa a saldare**, in **ACCIAIO INOX AISI 316** LUCIDATA A SPECCHIO.

	Per tubo Ø mm	Inclinazione	Dimensioni base mm
<b>150563</b>	22	90°	66 x 16
<b>150566</b>	25	90°	75 x 16
<b>150573</b>	22	60°	66 x 13
<b>150576</b>	25	60°	80 x 16

**BASE RETTANGOLARE IN ACCIAIO INOX AISI 316**

 Base rettangolare per pulpiti **microfusa a saldare**, in **ACCIAIO INOX AISI 316** LUCIDATA A SPECCHIO.

	Per tubo Ø mm	Inclinazione	Dimensioni base mm
<b>150583</b>	22	90°	78 x 44 x 16
<b>150586</b>	25	90°	78 x 44 x 16
<b>150593</b>	22	60°	78 x 44 x 13
<b>150596</b>	25	60°	78 x 44 x 14



## FASCETTA FERMACAPO/FERMATUBO IN ACCIAIO INOX E GOMMA

Fascetta fermacavi o fermatubi in **ACCIAIO INOX** con rivestimento in gomma. Confezione 10 pezzi.

### Caratteristiche Tecniche

Larghezza banda 12 mm

	Ø mm		Ø mm
<b>144704</b>	4	<b>144716</b>	16
<b>144706</b>	6	<b>144720</b>	20
<b>144708</b>	8	<b>144724</b>	24
<b>144710</b>	10	<b>144728</b>	28
<b>144712</b>	12		



## PONTICELLI IN ACCIAIO INOX

### PONTICELLO A FILO IN ACCIAIO INOX AISI 316



10 pz.



blister da 5 pz.

	D mm	L1 mm	L2 mm	H mm	h mm	d mm
<b>143794</b>	4	40	32	16	11	3,2
<b>143795</b>	5	50	40	16	13	4,2
<b>143796</b>	6	57	44	22	16	5,2
<b>143798</b>	8	63	47	25	17	5,2

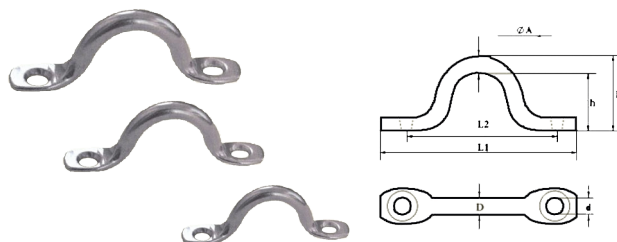

## GOLFARI A U IN ACCIAIO INOX

### PIASTRINA TONDA CON CAVALLOTTO

Piastrina tonda con cavallotto in **ACCIAIO INOX AISI 316** con due fori per il fissaggio.

	Ø filo anello mm	A mm	B mm
<b>191020</b>	5	35	30
<b>191021</b>	6	40	35
<b>191022</b>	8	50	40

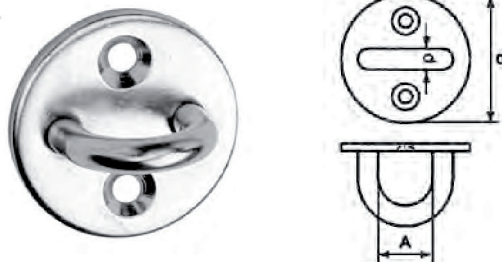

### PIASTRINA TONDA CON GANCIO

Piastrina tonda in **ACCIAIO INOX AISI 316** con gancio.

	D mm	A1 mm	A2 mm	H mm	h mm	S mm	d mm	T mm
<b>191066</b>	5	33	19	20	12,5	10	4,2	2,5
<b>191067</b>	6	40	23	26	17,5	13	5,2	2,5
<b>191068</b>	8	50	29	33	22	16	5,2	3

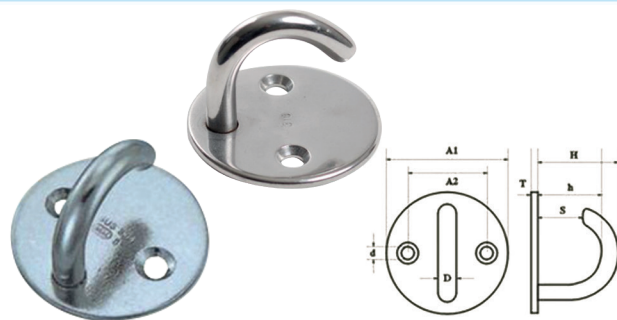

### PIASTRINA TONDA CON CAVALLOTTO E ANELLO

Piastrina tonda in **ACCIAIO INOX AISI 316** con cavallotto, prigioniero e anello.

	D mm	L mm	A mm	H mm	B mm	T mm
<b>191070</b>	5	30	33	19	21	2,5
<b>191071</b>	6	40	40	25,5	25	2,5
<b>191072</b>	8	50	50	32	27	3



### PIASTRINA TONDA CON CAVALLOTTO

Piastrina tonda in **ACCIAIO INOX AISI 316** con cavallotto e prigioniero.

	D mm	A1 mm	H mm	h mm	W mm	B mm	T mm
<b>191075</b>	5	33	19	11,5	15	21	2,5
<b>191076</b>	6	40	25,5	17	18	25	2,5
<b>191078</b>	8	50	32	20	22	27	3

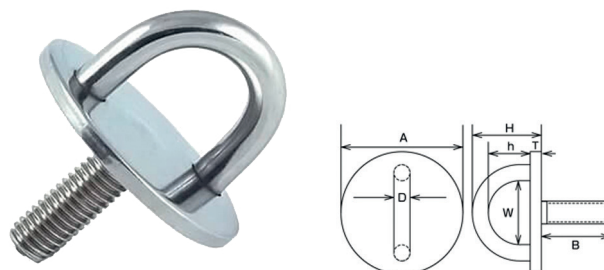

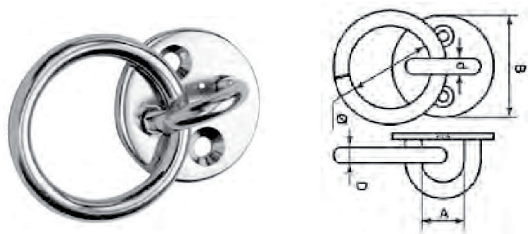
**ANELLO CON PIASTRINA TONDA**

 Anello con piastrina tonda in **ACCIAIO INOX AISI 316** con due fori per il fissaggio.

	Ø filo anello mm	Ø foro anello mm	A mm	B mm	d mm	D mm
<b>191095</b>	5	30	12	33	5	5
<b>191096</b>	6	40	17	40	6	6
<b>191097</b>	8	50	20	50	8	8

**GOLFARI IN ACCIAIO INOX**

**BULLONE IN ACCIAIO INOX AISI 316 AD OCCHIO**

	Filettatura MA	Ø tondo mm	Lunghezza vite mm
<b>190956</b>	6	5	60
<b>190958</b>	8	6	80
<b>190960</b>	10	8	100
<b>190962</b>	12	10	120

**GOLFARO MASCHIO IN ACCIAIO INOX AISI 316**

 Golfaro maschio in **ACCIAIO INOX** DIN 580.

	Filettatura MA	Ø tondo mm	Lunghezza vite mm
<b>191106</b>	6	6	14
<b>191108</b>	8	8	15
<b>191110</b>	10	10	19
<b>191112</b>	12	12	22
<b>191116</b>	16	16	27
<b>191120</b>	20	20	30
<b>191124</b>	24	24	36

**GOLFARO FEMMINA IN ACCIAIO INOX AISI 316**

	Filettatura MA	Ø tondo mm
<b>191126</b>	6	6
<b>191128</b>	8	8
<b>191130</b>	10	10
<b>191132</b>	12	12
<b>191136</b>	16	16
<b>191140</b>	20	20
<b>191144</b>	24	24

**CERNIERE IN ACCIAIO INOX**
**ANGOLARE IN ACCIAIO INOX AISI 316**

 Lastrina angolare in **ACCIAIO INOX AISI 316** a 4 fori.

	Lunghezza mm	Larghezza mm
<b>143183</b>	31	12
<b>143184</b>	46	13
<b>143186</b>	61	15

**ANGOLARE IN ACCIAIO INOX AISI 316**

 Lastrina angolare in **ACCIAIO INOX AISI 316** a 6 fori.

	Lunghezza mm	Larghezza mm
<b>143194</b>	41	25
<b>143195</b>	56	35
<b>143198</b>	80	50

**CERNIERA IN ACCIAIO INOX**

**Caratteristiche tecniche**

Lunghezza	40 mm
Larghezza	40 mm
Spessore	2 mm
Spessore nodo	9,5 mm

**143267** Cerniera in **ACCIAIO INOX AISI 316** con nodo sporgente.



**CERNIERA IN ACCIAIO INOX**

**Caratteristiche tecniche**

Lunghezza	40 mm
Larghezza	40 mm
Spessore	2 mm
Spessore nodo	9 mm

**143268** Cerniera in **ACCIAIO INOX AISI 316** con nodo rovesciato.



**CERNIERA IN ACCIAIO INOX**

**Caratteristiche tecniche**

Lunghezza	76 mm
Larghezza	40 mm
Spessore	2 mm
Spessore nodo	9 mm

**143278** Cerniera in **ACCIAIO INOX AISI 316** con nodo rovesciato.

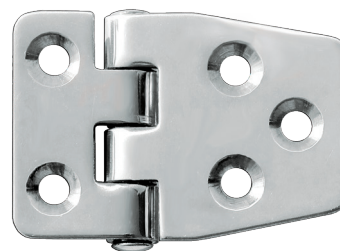

**CERNIERA IN ACCIAIO INOX**

**Caratteristiche tecniche**

Lunghezza	38 mm
Larghezza	46 mm
Spessore	2 mm

**143283** Cerniera a sbalzo in **ACCIAIO INOX AISI 316**.

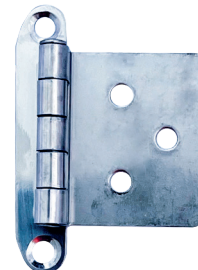

**CERNIERA IN ACCIAIO INOX**

**Caratteristiche tecniche**

Lunghezza	74 mm
Larghezza	60 mm
Spessore	2 mm
Spessore nodo	9 mm

**143286** Cerniera in **ACCIAIO INOX** con nodo sporgente.



**CERNIERA IN ACCIAIO INOX**

**Caratteristiche tecniche**

Lunghezza	74 mm
Larghezza	75 mm
Spessore	2 mm
Spessore nodo	9 mm

**143287** Cerniera in **ACCIAIO INOX** con nodo sporgente.

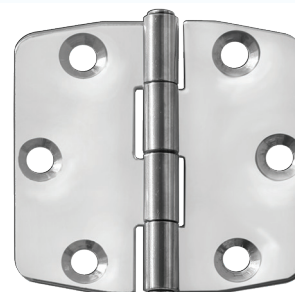

**CERNIERA IN ACCIAIO INOX**

**Caratteristiche tecniche**

Lunghezza	67 mm
Larghezza	48 mm
Spessore	2 mm
Spessore nodo	9 mm

**143338** Cerniera ovale in **ACCIAIO INOX AISI 316** con nodo sporgente.

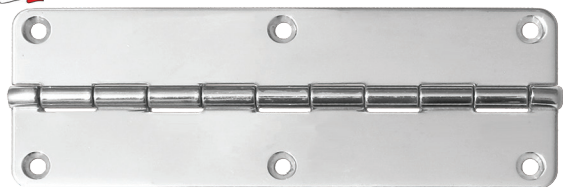

**CERNIERA IN ACCIAIO INOX**
**Caratteristiche tecniche**

Lunghezza	150 mm
Larghezza	50 mm
Diametro fori	4,2 mm

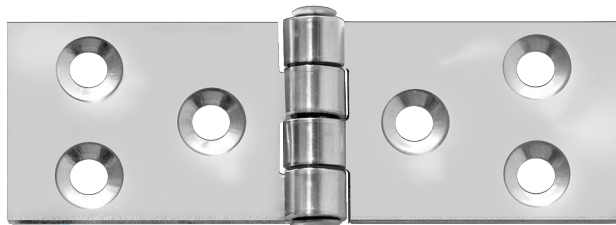
**143575** Cerniera in **ACCIAIO INOX** lucidata a specchio.

**CERNIERA IN ACCIAIO INOX**
**Caratteristiche tecniche**

Lunghezza	90 mm
Larghezza	30 mm
Spessore	2 mm
Spessore nodo	9 mm

**143589** Cerniera in **ACCIAIO INOX AISI 316** con nodo sporgente.

**CERNIERA IN ACCIAIO INOX CON COPRIVITI**
**Caratteristiche tecniche**

Lunghezza	65 mm
Larghezza	65 mm
Spessore	2 mm
Spessore nodo	10 mm

**143690** Cerniera tonda in **ACCIAIO INOX AISI 316** con nodo sporgente e copriviti.

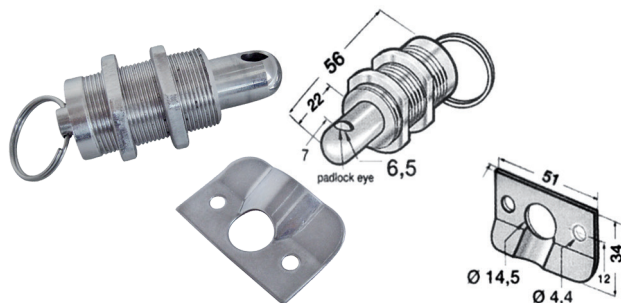
**CHIUSURE AD INCASSO PER PORTE E SPORTELLI**

**CHIUSURA A MOLLA**
**Caratteristiche tecniche**

Lunghezza	58 mm
Foro incasso	21 mm

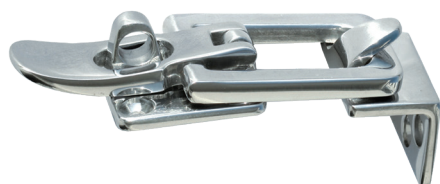
**260315** Chiusura a cilindro in **ACCIAIO INOX** con pulsante a molla e foro portalucchetto.

**CHIUSURE A LEVA IN ACCIAIO INOX**

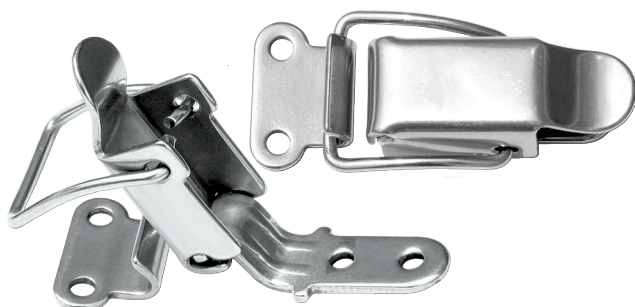
**CHIUSURA IN ACCIAIO INOX AISI 316**
**Caratteristiche tecniche**

Lunghezza	85 mm
Larghezza	28 mm

**201174** Chiusura a leva in **ACCIAIO INOX AISI 316** con gancio a 90° e portalucchetto.

**CHIUSURA ANTIVIBRANTE IN ACCIAIO INOX**
**Caratteristiche tecniche**

Dimensioni chiusura	45 x 15 mm
Dimensioni piastrina	35 x 13 mm

**201182** Chiusura a leva antivibrante in **ACCIAIO INOX** completa di piastrina di aggancio.

## CHIUSURE A LEVA IN PLASTICA

### CHIUSURA ELASTICA ANTIVIBRANTE

Chiusura elastica antivibrante per gavoni con e senza porta lucchetto.  
Maschera di posizionamento chiusura per un corretta installazione fornita in dotazione.

● nero	○ bianco	● grigio	Modello	Dimensioni mm
<b>201120</b>	<b>201121</b>	<b>201122</b>	standard	96 x 29
<b>201123</b>	<b>201124</b>	<b>201125</b>	con portalucchetto	96 x 29
<b>201130</b>	<b>201131</b>	<b>201132</b>	standard	150 x 36
<b>201133</b>	<b>201134</b>	<b>201135</b>	con portalucchetto	150 x 36



## ALZAPAGLIOLI AD INCASSO IN ACCIAIO INOX

### ALZAPAGLIOLO IN ACCIAIO INOX AISI 316

Alzapagliolo in **ACCIAIO INOX AISI 316** con chiusura a molla con riscontro.  
L'art. 200746 può essere aperto anche dall'interno.

	Diametro mm	Diametro incasso mm	Altezza totale mm
<b>200745</b>	44	38	35
<b>200746</b>	61	50,5	37

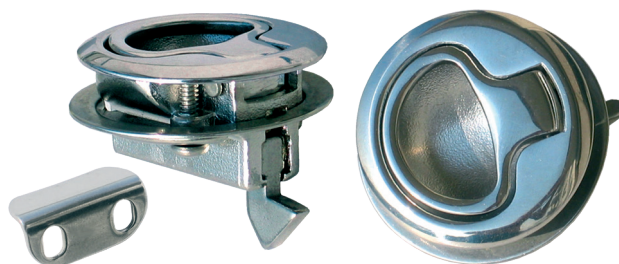

### ALZAPAGLIOLO IN ACCIAIO INOX AISI 316

#### Caratteristiche tecniche

Dimensioni	50 x 50 mm
Altezza	18 mm

**200761** Alzapagliolo quadro in **ACCIAIO INOX AISI 316** lucidato a specchio con viti di fissaggio a scomparsa.

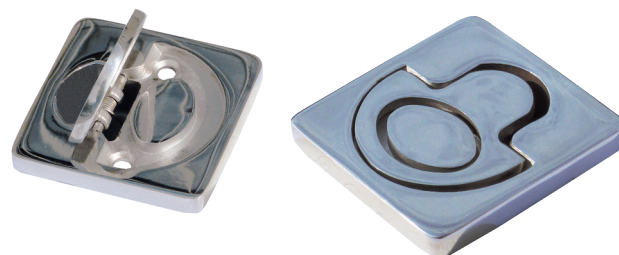

### ALZAPAGLIOLO IN ACCIAIO INOX AISI 316

#### Caratteristiche tecniche

Diametro	50 mm
Altezza	18 mm

**200762** Alzapagliolo tondo in **ACCIAIO INOX AISI 316** lucidato a specchio con viti di fissaggio a scomparsa.



### ALZAPAGLIOLO IN ACCIAIO INOX AISI 316

#### Caratteristiche tecniche

Diametro esterno	50 mm
------------------	-------

**200744** Alzapagliolo tondo in **ACCIAIO INOX AISI 316**.



## VITI METRICHE A4

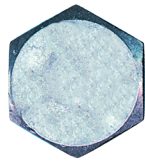
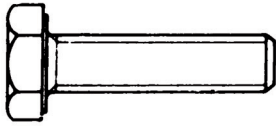

### VITE METRICA

Vite testa esagonale interamente filettata in **ACCIAIO INOX A4**.

**UNI 5739 - DIN 933.**

Ø mm	Lunghezza mm	100 pz.	50 pz.	25 pz.	10 pz.
4	10	78933410	-	-	-
4	14	78933414	-	-	-
4	20	78933420	-	-	-
4	25	78933425	-	-	-
4	30	78933430	-	-	-
4	40	78933440	-	-	-
4	50	78933450	-	-	-
5	20	78933520	-	-	-
5	30	78933530	-	-	-
5	40	78933540	-	-	-
5	50	78933550	-	-	-
5	60	-	78933560	-	-
6	20	-	78933620	-	-
6	30	-	78933630	-	-
6	40	-	78933640	-	-
6	50	-	78933650	-	-
6	60	-	78933660	-	-
6	70	-	-	78933670	-
6	80	-	-	78933680	-
6	90	-	-	78933690	-
6	100	-	-	789336100	-
8	12	-	-	78933812	-
8	20	-	-	78933820	-

Ø mm	Lunghezza mm	100 pz.	50 pz.	25 pz.	10 pz.
8	30	-	-	78933830	-
8	40	-	-	78933840	-
8	50	-	-	78933850	-
8	60	-	-	-	78933860
8	70	-	-	-	78933870
8	80	-	-	-	78933880
8	90	-	-	-	78933890
8	100	-	-	-	789338100
10	20	-	-	789331020	-
10	30	-	-	789331030	-
10	40	-	-	789331040	-
10	50	-	-	789331050	-
10	60	-	-	789331060	-
10	70	-	-	-	789331070
10	80	-	-	-	789331080
10	90	-	-	-	789331090
10	100	-	-	-	7893310100
12	50	-	-	-	789331250
12	60	-	-	-	789331260
12	70	-	-	-	789331270
12	80	-	-	-	789331280
12	100	-	-	-	7893312100
12	120	-	-	-	7893312120

### VITE METRICA

Vite a testa cilindrica taglio croce in **ACCIAIO INOX A4**.

**UNI 7687 - DIN 7985.**

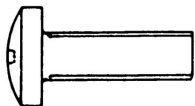

### VITE METRICA

Vite a testa piana svasata taglio croce in **ACCIAIO INOX A4**.

**UNI 7688 - DIN 965.**

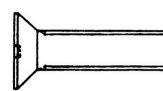

Ø mm	Lunghezza mm	100 pz.	50 pz.	25 pz.
3	14	787985314	-	-
3	20	787985320	-	-
3	25	787985325	-	-
3	30	787985330	-	-
4	14	787985414	-	-
4	20	787985420	-	-
4	30	787985430	-	-
4	40	787985440	-	-
5	14	787985514	-	-
5	20	787985520	-	-
5	30	787985530	-	-
5	40	787985540	-	-
5	50	787985550	-	-
6	20	787985620	-	-
6	30	787985630	-	-
6	40	787985640	-	-
6	50	-	787985650	-
6	60	-	787985660	-
8	30	-	787985830	-
8	40	-	-	787985840

Ø mm	Lunghezza mm	100 pz.	50 pz.	25 pz.	10 pz.
3	14	78965314	-	-	-
3	20	78965320	-	-	-
3	25	78965325	-	-	-
3	30	78965330	-	-	-
4	10	78965410	-	-	-
4	16	78965416	-	-	-
4	20	78965420	-	-	-
4	30	78965430	-	-	-
4	40	78965440	-	-	-
5	20	-	78965520	-	-
5	30	-	78965530	-	-
5	40	-	78965540	-	-
5	50	-	78965550	-	-
6	20	-	78965620	-	-
6	30	-	78965630	-	-
6	40	-	78965640	-	-
6	50	-	-	78965650	-
6	60	-	-	78965660	-
8	20	-	-	78965820	-
8	30	-	-	-	78965830
8	40	-	-	-	78965840
8	50	-	-	-	78965850
8	60	-	-	-	78965860
8	70	-	-	-	78965870

## DADI E RONDELLE A4

### DADO

Dado esagonale in **ACCIAIO INOX A4**.  
**UNI 5588 - DIN 934.**



Ø mm	100 pz.	50 pz.
M3	799343	-
M4	799344	-
M5	799345	-
M6	799346	-
M8	-	799348
M10	-	7993410
M12	-	7993412

### DADO AUTOBLOCCANTE

Dado autobloccante in **ACCIAIO INOX A4**.  
**UNI 7474 - DIN 985.**



Ø mm	50 pz.
M4	799854
M5	799855
M6	799856
M8	799858
M10	7998510
M12	7998512

### DADO CIECO A CALOTTA

Dado cieco a calotta in **ACCIAIO INOX A4**.  
**UNI 5721 - DIN 1587.**



Ø mm	25 pz.	10 pz.
M4	7915874	-
M5	7915875	-
M6	7915876	-
M8	7915878	-
M10	-	79158710
M12	-	79158712

### DADO AD ALETTE

Dado ad alette in **ACCIAIO INOX A4**.  
**UNI 5448 - DIN 315 AF.**



Ø mm	25 pz.	10 pz.
M4	793154	-
M5	793155	-
M6	793156	-
M8	793158	-
M10	-	7931510
M12	-	7931512

### RONDELLA PIANA

Rondella piana in **ACCIAIO INOX A4**.

**UNI 6592 - DIN 125 A.**

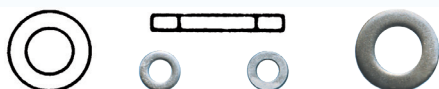

Ø mm	100 pz.	25 pz.
3	791253	-
4	791254	-
5	791255	-
6	791256	-
8	791258	-
10	-	7912510
12	-	7912512
14	-	7912514
16	-	7912516

### RONDELLA PIANA 3 VOLTE IL FORO

Rondella piana **TRE VOLTE IL FORO** in **ACCIAIO INOX A4**.

**DIN 9021.**



Ø interno mm	Ø esterno mm	100 pz.	50 pz.	25 pz.
3	9	79339	-	-
4	12	793412	-	-
5	15	793515	-	-
6	18	793618	-	-
8	24	-	793824	-
10	30	-	-	7931030
12	36	-	-	7931236

### RONDELLA PIANA 4 VOLTE IL FORO

Rondella piana **QUATTRO VOLTE IL FORO** in **ACCIAIO INOX A4**.

**DIN 9021.**



Ø interno mm	Ø esterno mm	50 pz.	25 pz.
3	12	794312	-
4	16	794416	-
5	20	794520	-
6	24	794624	-
8	32	-	794832
10	40	-	7941040
12	48	-	7941248

### RONDELLA GROWER

Rondella grower in **ACCIAIO INOX A4**.

**DIN 127 TYPE B.**



Ø interno mm	100 pz.	50 pz.	25 pz.
3	791273	-	-
4	791274	-	-
5	791275	-	-
6	791276	-	-
8	791278	-	-
10	7912710	-	-
12	-	7912712	-
14	-	-	7912714
16	-	-	7912716

### VITI AUTOFILETTANTI A4

#### VITE AUTOFILETTANTE

Vite autofilettante testa cilindrica taglio a croce in **ACCIAIO INOX A4**.

**UNI 6954 - DIN 7981.**



Ø mm	Lunghezza mm	100 pz.
2,9	10	7879812910
2,9	13	7879812913
2,9	19	7879812919
3,5	10	7879813510
3,5	13	7879813513
3,5	16	7879813516
3,5	19	7879813519
3,5	25	7879813525
3,5	32	7879813532
3,9	10	7879813910
3,9	16	7879813916
3,9	19	7879813919
3,9	25	7879813925
3,9	32	7879813932
3,9	38	7879813938
4,2	10	7879814210
4,2	16	7879814216
4,2	19	7879814219
4,2	25	7879814225
4,2	32	7879814232
4,2	38	7879814238

Ø mm	Lunghezza mm	100 pz.
4,2	45	7879814245
4,8	16	7879814816
4,8	19	7879814819
4,8	25	7879814825
4,8	32	7879814832
4,8	38	7879814838
4,8	45	7879814845
4,8	50	7879814850
5,5	19	7879815519
5,5	25	7879815525
5,5	32	7879815532
5,5	38	7879815538
5,5	45	7879815545
5,5	50	7879815550
5,5	60	7879815560
6,3	19	7879816319
6,3	25	7879816325
6,3	38	7879816338
6,3	50	7879816350
6,3	60	7879816360

#### VITE AUTOFILETTANTE

Vite autofilettante piana svasata taglio croce in **ACCIAIO INOX A4**.

**UNI 6955 - DIN 7982.**

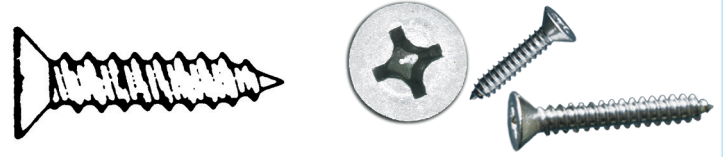

Ø mm	Lunghezza mm	100 pz.
2,9	13	7879822913
2,9	19	7879822919
2,9	22	7879822922
3,5	13	7879823513
3,5	16	7879823516
3,5	19	7879823519
3,5	25	7879823525
3,5	32	7879823532
3,5	38	7879823538
3,9	13	7879823913
3,9	16	7879823916
3,9	19	7879823919
3,9	25	7879823925
3,9	32	7879823932
3,9	38	7879823938
4,2	16	7879824216
4,2	19	7879824219
4,2	25	7879824225
4,2	32	7879824232
4,2	38	7879824238
4,2	45	7879824245

Ø mm	Lunghezza mm	100 pz.
4,8	16	7879824816
4,8	19	7879824819
4,8	25	7879824825
4,8	32	7879824832
4,8	38	7879824838
4,8	45	7879824845
4,8	50	7879824850
5,5	19	7879825519
5,5	25	7879825525
5,5	32	7879825532
5,5	38	7879825538
5,5	50	7879825550
5,5	60	7879825560
6,3	19	7879826319
6,3	25	7879826325
6,3	32	7879826332
6,3	38	7879826338
6,3	50	7879826350
6,3	60	7879826360
6,3	70	7879826370

#### VITE AUTOFILETTANTE

Vite autofilettante testa piana svasata con calotta taglio croce in **ACCIAIO INOX A4**.

**UNI 6956 - DIN 7983.**



Ø mm	Lunghezza mm	100 pz.
2,9	10	7879832910
2,9	13	7879832913
2,9	16	7879832916
2,9	19	7879832919
2,9	22	7879832922
3,5	10	7879833510
3,5	13	7879833513
3,5	19	7879833519
3,5	25	7879833525
3,5	32	7879833532
3,9	10	7879833910
3,9	16	7879833916
3,9	19	7879833919
3,9	22	7879833922
3,9	25	7879833925
3,9	32	7879833932
3,9	38	7879833938
4,2	10	7879834210
4,2	16	7879834216
4,2	19	7879834219

Ø mm	Lunghezza mm	100 pz.	50 pz.	25 pz.
4,2	25	7879834225	-	-
4,2	32	7879834232	-	-
4,2	38	7879834238	-	-
4,2	45	7879834245	-	-
4,8	16	7879834816	-	-
4,8	19	7879834819	-	-
4,8	25	7879834825	-	-
4,8	32	7879834832	-	-
4,8	38	7879834838	-	-
4,8	50	7879834850	-	-
5,5	19	7879835519	-	-
5,5	25	7879835525	-	-
5,5	32	7879835532	-	-
5,5	45	7879835545	-	-
5,5	50	7879835550	-	-
6,3	22	7879836322	-	-
6,3	38	-	7879836338	-
6,3	50	-	7879836350	-
6,3	60	-	-	7879836360
6,3	70	-	-	7879836370



CUSCINI

CUSCINI WATERPROOF DA ESTERNO

Set 2 cuscini realizzati in tessuto impermeabile che mantiene l'imbottitura sempre asciutta e consente di pulirli facilmente con un panno umido. Tutti i cuscini sono CON IMBOTTITURA INCLUSA e SONO VENDUTI IN COPPIA.

Caratteristiche tecniche

Dimensioni 300 x 400 mm  
400 x 600 mm



Colore	
Acqua e bianco <b>126090</b>	Blue Navy e bianco <b>126094</b>

CUSCINI WATERPROOF DA ESTERNO

Set 2 cuscini realizzati in tessuto impermeabile che mantiene l'imbottitura sempre asciutta e consente di pulirli facilmente con un panno umido. Sono considerati antivento perché dispongono di una cima che li trattiene tra di loro, permettendo di legarli per evitare di disperderli con un colpo vento o di mare. Tutti i cuscini sono CON IMBOTTITURA INCLUSA e SONO VENDUTI IN COPPIA.

	Colore	Dimensioni mm
<b>126091</b>	Acqua e bianco	400 x 400
<b>126095</b>	Blue Navy	400 x 400



TAPPETI

TAPPETO IN SPUGNA

Tappeto in spugna con base antisdrucciolo.

Caratteristiche tecniche

Lunghezza 600 mm  
Larghezza 450 mm

**503952** Tappeto in spugna con base antisdrucciolo. Colore blu.

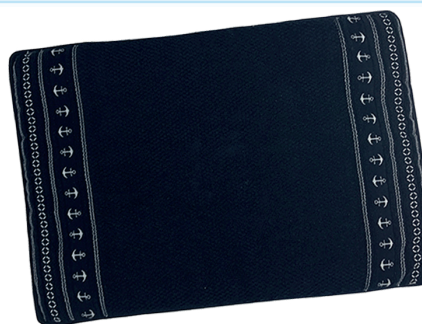

TAPPETO WELCOME ON BOARD

Caratteristiche tecniche

Lunghezza 750 mm  
Larghezza 500 mm

**503960** Tappeto antiscivolo "WELCOME ON BOARD" in moquette. Elegante, pratico, robusto e resistente ai raggi U.V.



TAPPETO ANTISCIVOLO REGATTA

Caratteristiche tecniche

Dimensioni 750 x 500 mm

**503972** Tappeto in moquette di alta qualità resistente ai raggi U.V. con base antiscivolo.



TAPPETO ANTISCIVOLO SAILOR

Caratteristiche tecniche

Dimensioni 750 x 500 mm

**503974** Tappeto in moquette di alta qualità resistente ai raggi U.V. con base antiscivolo.



**CAPPOTTINE**
**TENDITORI A NASTRO PER TENDALINI**

**Caratteristiche tecniche**

Lunghezza massima totale	160 cm
Lunghezza minima totale	76 cm

**127099** Coppia di tenditori a nastro per cappottine completi di fibbia registrabile e moschettoni in **ACCIAIO INOX**.

**ACCESSORI PER CAPPOTTINE**
**GIUNTO**

Giunto snodabile con portatubo per cappottine.

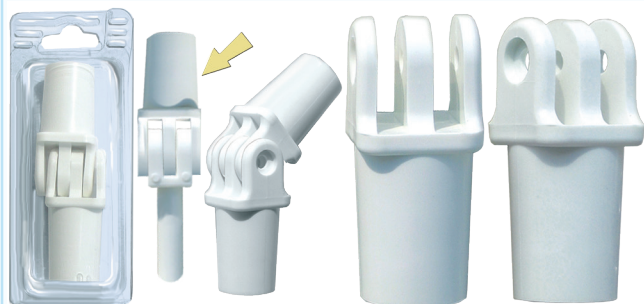

Ø foro mm	10 pz. 127485 127486	blister da 2 pz. 127485B 127486B
20		
22		

**GIUNTO APRIBILE INOX AISI 316 PERNO SFILABILE**

Giunto apribile in **ACCIAIO INOX AISI 316** con perno sfilabile.



	Per tubo Ø mm
<b>127160</b>	22
<b>127165</b>	25
<b>127166</b>	30
<b>127167</b>	32

**GANCETTI IN PLASTICA**
**GANCIO A MOSCHETTONE IN NYLON**

**Caratteristiche tecniche**

Diametro occhio	9,25 mm
-----------------	---------

**339118** Gancio forte a moschettone in nylon di colore bianco. Confezione da 10 pezzi.

**GANCIO IN NYLON PER TUBO**

Gancio in nylon per tubo, ideale per il fissaggio di corda elastica.



	Ø tubo mm	Ø corda elastica mm	10 pz. 127485 127486
<b>339130</b>	20	8	10
<b>339135</b>	25	8	10

**GANCIO PER NASTRO**
**Caratteristiche tecniche**

Larghezza portanastro	25 mm
-----------------------	-------

**339145** Gancio in resina acetilica per nastro. Confezione da 10 pezzi.

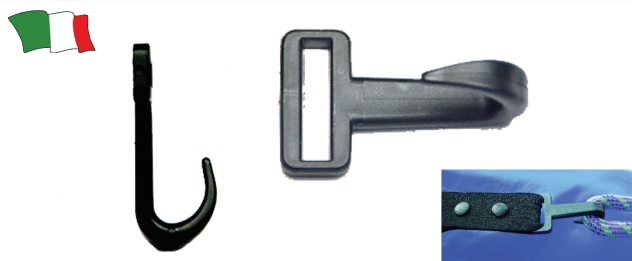



### GANCIO A MOSCHETTONE

Gancio a moschettone in nylon con sistema di fissaggio a scatto autobloccante per corde elastiche.

	Ø corda elastica mm	
<b>339165</b>	5 - 6	pz 10
<b>339168</b>	8	10

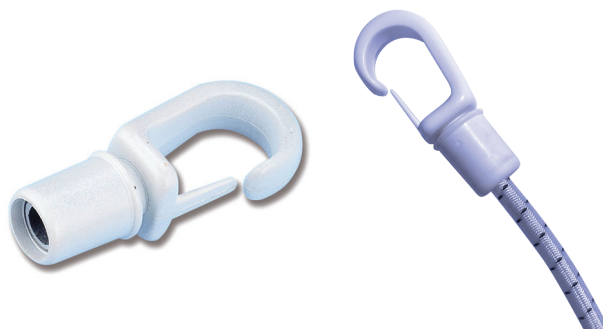

### MOSCHETTONE GIREVOLE PER NASTRO

Moschettone in resina acetilica con occhio girevole per nastro.

	Larghezza portanastro mm	Larghezza totale mm	Lunghezza totale mm	
<b>339173</b>	30	39,79	66,86	pz 10
<b>339174</b>	40	50	67,86	10
<b>339175</b>	50	58,70	68,58	10



### MOSCHETTONE PER NASTRO

Moschettone in resina acetilica per nastro.

	Larghezza portanastro mm	Larghezza totale mm	Lunghezza totale mm	
<b>339183</b>	30	40,31	58,92	pz 10
<b>339184</b>	40	50,06	61,12	10
<b>339185</b>	50	57,89	58,49	10

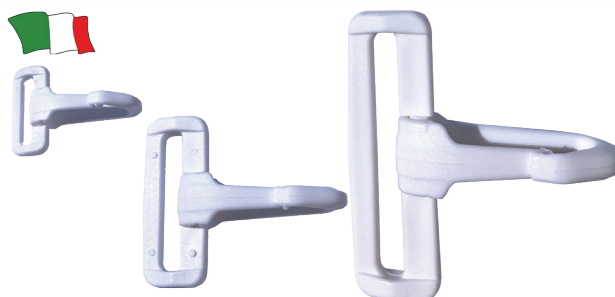

## CINGHIE DI FISSAGGIO E ACCESSORI

### FIBBIA A SCATTO CON SICUREZZA

Fibbia ad innesto in resina acetilica con sicurezza: l'apertura prevede un'azione manuale non praticabile dai bambini.

○ bianco	Per nastro da mm	
<b>333012</b>	25	pezzi 10
<b>333015</b>	50	10



### FIBBIA IN NYLON

● nero	○ bianco	Per nastro da mm	
<b>502985</b>	<b>502986</b>	30	pz 10
<b>502990</b>	-	50	10



### ANELLO A D

Anello a "D" in nylon.

○ bianco	Per nastro da mm	
<b>333052</b>	20	pezzi 10
<b>333053</b>	30	10
<b>333054</b>	40	10
<b>333055</b>	50	10





## ANELLO TRIANGOLARE

Anello triangolare in nylon.

bianco	Per nastro da mm	pezzi
<b>333062</b>	20	10
<b>333063</b>	30	10
<b>333064</b>	40	10



## FIBBIA PER TENDALINI E CUSCINERIA

Fibbia per tendalini e cuscineria in resina acetica.

### Caratteristiche tecniche

Per nastro da	20 mm
Larghezza	28 mm
Lunghezza	32 mm
Spessore	15 mm

nero	bianco	Per nastro da mm	Larghezza mm	Lunghezza mm	Spessore mm	pezzi
<b>502997</b>	<b>502997W</b>	20	26	32	13	10
<b>502998</b>	<b>502999</b>	28	34	53	15	10



## FIBBIA PER TENDALINI E CUSCINERIA

Fibbia per tendalini e cuscineria in resina acetica con alette rivettabili.

### Caratteristiche tecniche

Per nastro da	20 mm
Larghezza	57 mm
Lunghezza	32 mm
Spessore	15 mm

bianco	nero	pezzi
<b>503000</b>	<b>503001</b>	10



## FIBBIA DI CHIUSURA IN ACCIAIO INOX

### Caratteristiche tecniche

Per nastro da	40 mm
---------------	-------

**503005** Fibbia di chiusura regolabile in **ACCIAIO INOX**.

## PORTAOGGETTI E RETI PER BATTAGLIOLA



## TASCA PORTAOGGETTI A RETE

### Caratteristiche tecniche

Lunghezza	275 mm
Altezza	115 mm
Spessore	32 mm

**601153** Tasca portaoggetti a rete con scocca in ABS e rete in PVC.

## ELICHE DI MANOVRA



## ELICA PER BOW THRUSTER

### Caratteristiche tecniche

Numero pale elica	5
-------------------	---

	Elica	Per modello
<b>733011</b>	Destra	BTQ 110
<b>733012</b>	Destra	BTQ 125
<b>733014</b>	Destra	BTQ 140
<b>733018</b>	Destra	BTQ 185
<b>733018L</b>	Sinistra	BTQ 185
<b>733025</b>	Destra	BTQ 250
<b>733025L</b>	Sinistra	BTQ 250

## STABILIZZATORI PER MOTORI FUORIBORDO

### STABILIZZATORE IDRODINAMICO PER MOTORI FUORIBORDO

**070405** Stabilizzatori in materiale composito, dal nuovo profilo idrodinamico con protezione dell'elica. L'utilizzo degli stabilizzatori rende più facile la navigazione, perché oltre a ridurre il consumo di carburante, facilitano notevolmente la planata, evitando cavitazioni e stabilizzando l'imbarcazione. Adatti per qualsiasi motore fuoribordo da 40 hp a 250 hp.

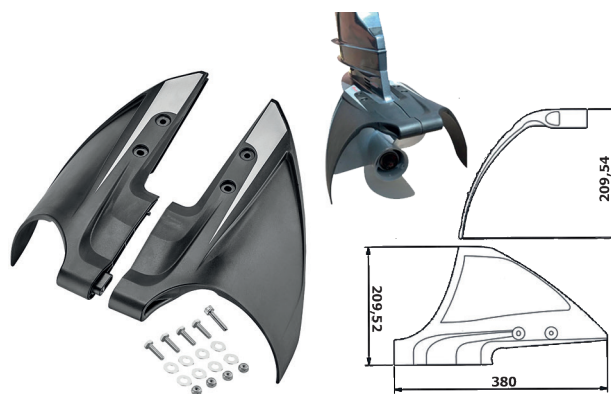

## CONSOLLE DI TIMONERIA IN VETRORESINA

### CONSOLLE SERIE "ALFA"

Consolle di guida serie "ALFA" costruita in vetroresina rinforzata.

	Larghezza cm	Profondità cm	Altezza cm	
<b>127812</b>	41,5	40	80	solo consolle
<b>127813</b>	41,5	40	117	completa di parabrezza, tientibene inox e sportello



### CONSOLLE SERIE "BRIDGE 1"

Consolle di guida serie "BRIDGE 1" costruita in VTR con gavone centrale.

	Larghezza cm	Profondità cm	Altezza cm	
<b>127830</b>	69,5	40	88	solo consolle
<b>127831</b>	69,5	40	117	completa di parabrezza, tientibene inox e sportello





## CONSOLE SERIE "BRIDGE 2"

Consolle di guida serie "BRIDGE 2" costruita in VTR con gavone centrale.

	Larghezza cm	Profondità cm	Altezza cm	
<b>127835</b>	73,5	43	103	solo consolle
<b>127836</b>	73,5	43	132	completa di parabrezza, tientibene inox e sportello

## ACCESSORI PER TIMONERIE MECCANICHE



### MONOCAVO ULTRAFLEX M47

Monocavo M47 utilizzabile con timoneria T71FC, T73NRFC tramite connettore K46 (ns. art. 128658).



	Lunghezza	
	ft	m
<b>128606</b>	6	1,83
<b>128607</b>	7	2,13
<b>128621</b>	21	6,40
<b>128622</b>	22	6,71
<b>128623</b>	23	7,01
<b>128625</b>	25	7,62



### BARRA DI ACCOPPIAMENTO

Barra di accoppiamento per doppio motore fuoribordo, utilizzabile nelle applicazioni con cilindro UC128-OBF a montaggio frontale. Tutti i componenti sono in **ACCIAIO INOX**.



	Modello	Interasse motori da - a pollici / mm	N° cilindri UC128-OBF	N° motori
<b>129041</b>	A96-29	26" - 29" / 660,40 - 736,60	1	2
<b>129042</b>	A96-34.5	29" - 34.5" / 736,60 - 873,76	1	2
<b>129043</b>	A95-32	26" - 32" / 660,40 - 818,80	2	2
<b>129044</b>	A95-37.5	32" - 37.5" / 818,80 - 952,50	2	2

### TIMONERIE IDRAULICHE

#### TIMONERIA IDRAULICA ULTRAFLEX PER MOTORI FUORIBORDO FINO A 175 HP

##### KIT HYTECH-OBF

Kit completo **HYTECH-OBF** composto da:

- Pompa UP20F art. 127946
- Cilindro idraulico a montaggio frontale art. 127948
- Olio idraulico 2 litri art. 439281
- Kit raccordi

Disponibile in tre versioni:

- Art. 127944 il kit non comprende i tubi flessibili ed il volante.

Utilizza tubi flessibili raccordati KIT OB:

vedi art. 128040 - 128052.

- Art. 127944/6 il kit comprende 2 tubi flessibili da 6 metri raccordati ad una estremità e due raccordi da montare alla lunghezza desiderata, non comprende il volante.

- Art. 127944/9 il kit comprende 2 tubi flessibili da 9 metri raccordati ad una estremità e due raccordi da montare alla lunghezza desiderata, non comprende il volante.

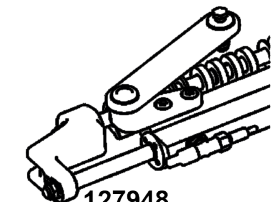
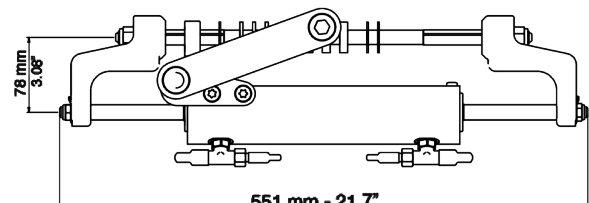
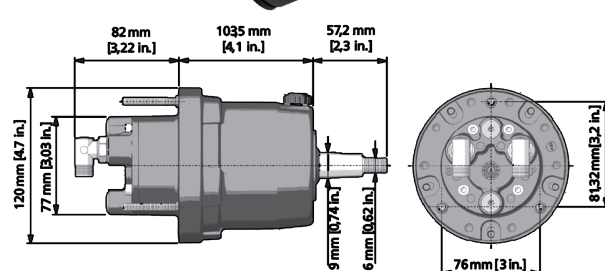

127948

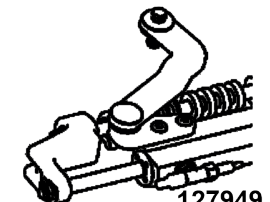

127949

**Kit HYTECH-OBF  
senza tubi**

**127944**

**Kit HYTECH-OBF  
con OB/M60  
Lunghezza tubi 6 m**

**127944/6**

**Kit HYTECH-OBF  
con OB/M90  
Lunghezza tubi 9 m**

**127944/9**

#### POMPA IDRAULICA ULTRAFLEX UP20F

##### Caratteristiche Tecniche

Montaggio	frontale
Montaggio	semi-incasso con X64 (art.127954)
Portata/giro	20 cc - 1.2 cu.in
Numero pistoni	5
Giri volante	4,7
Diametro max volante	508 mm - 20"
Peso	3,6 Kg

##### 127946

Questa pompa risponde a tutte le direttive 94/25 CE e ISO 10592. E' intercambiabile con le equivalenti Hydrflex e Teleflex Seastar.

- Realizzata con le più moderne tecnologie e costruita con materiale composito resistente alla corrosione.
- Dotata di valvola di non-ritorno che impedisce la reversibilità
- Valvola di protezione alle sovrappressioni integrata tarata a 50 bar - 700 PSI
- Completa di raccordi a gomito per tubo da 3/8" (9,5 mm).
- Utilizza tubi flessibili raccordati KIT OB: vedi art. 128040 - 128052.

##### KIT MONTAGGIO POMPA

**127947F** Kit flangia quadra X74 per montaggio a semi-incasso della pompa Ultraflex UP20F.

#### CILINDRO IDRAULICO ULTRAFLEX

Cilindro a montaggio frontale per motori fuoribordo.

- Cilindro dotato di boccole antigrippaggio dell'asta all'interno del tubo per tilt
- Bilanciato: uguale numero di giri da mezza corsa a fine corsa.
- Utilizza tubi flessibili raccordati KIT OB: ns. art. da 128040 a 128052.

Il cilindro UC95-OBF viene fornito in 2 versioni a seconda del tipo di motore (vedi specifiche tabella UC95)

##### Caratteristiche Tecniche

Potenza massima installabile	175 HP
Volume	94 cc
Spinta	278 Kg
Velocità massima	48 nodi
Diametro interno	30 mm
Corsa	186 mm
Raccordi	3/8" (9,5 mm)

##### 127948

Cilindro modello: UC95-OBF/1. Non adatto a motori Honda 115-130 HP e Mercury OPTIMAX 75-90-115-125 HP.

##### 127949

Cilindro modello: UC95-OBF/3. Stesse caratteristiche dell'art.127948 ma adatto per motori Honda 115-130 HP e Mercury OPTIMAX 75-90-115-125 HP.

**TIMONERIA IDRAULICA ULTRAFLEX PER MOTORI FUORIBORDO FINO A 175 HP**
**APPLICAZIONE CILINDRO UC95-OBF**
**Motorizzazioni fino a 175 HP totali e velocità massima dell'imbarcazione fino a 48 nodi.**
**ATTENZIONE** Lo schema qui riportato è da considerarsi solo indicativo e presuppone comunque un'attenta verifica da parte dell'installatore. Il cilindro UC95-OBF non è utilizzabile su barche da corsa.

Motore	Modello	Anno	Art. cilindro
<b>Mercury Mariner</b>	80-75-90 2T	1990-2008	127948
	50-75-90 2t	1990-2007	127948
	75-90-115-125 Optimax 2T	2004-oggi	127949
	125-135-150-175 Optimax 2T	1999-oggi	127948
	100-115-150 EFI 2T	1999-oggi	127948
	40-50-60 EFI 4T	2004-oggi	127948
	75-80-90 EFI 4T	2000-oggi	127948
	100-115 EFI 4T	2007-oggi	127948
	175-V6 4T	2018-oggi	127948
<b>Evinrude</b>	E40-E50-E55-E60 2T	2004-oggi	127948 *
	E75-E90 2T	2004-oggi	127948 *
	E115-E130-E135 2T V4	1995-oggi	127948 *
	E130-E135 2T V4	1995-oggi	127948 *
	E150-175 2T V6	1995-oggi	127948 *
<b>Yamaha</b>	60-70 2T	1984-2008	127948
	75C-90 2T	1998-2008	127948 *
	115C-130B-150F 2T	1990-2008	127948 *
	150-175 HPDI VMAX 2T	2000-2008	127948 *
	F60-F75-F80 EFI 4T	1999-2007	127948
	F90-F100-F115-F150 EFI 4T	1999-2007	127948
	F115-F150-F175 L4 4T	2004-oggi	127948
<b>Honda</b>	BF75-BF90 4T	1995-oggi	127948
	BF80-100	2013-oggi	127948
	BF115D	1998-2009	127949
	BF115A	2009-oggi	127948
	BF130A	1998-2005	127949
	BF135-150 4T	2005-oggi	127948
	BF175 4T	2001-oggi	127948
<b>Suzuki</b>	DF70-80-90 4T	1998-oggi	127948 *
	DF100-115-140 4T	1998-oggi	127948
	DF150-175 4T	2006-oggi	127948
<b>Tohatsu Nissan</b>	115-120-140 2T	2004-oggi	127948 *
	70-90-115 TLDI 4T	2004-oggi	127948
	BFT60-75-90 4T	2015-oggi	127948
	BFT80-100-115-150 4T	2015-oggi	127948
	70-90-115 TLDI 4T	2004-oggi	127948
	70-90-100-115 MFS 4T	2020-oggi	127948
<b>Selva</b>	80 Portofino/Tigershark 2T	1995-oggi	127948
	150 White Shark 2T	2001-2007	127948 *
	100EFI Marlin -115 EFI Narwhal	2001-2007	127948
	150EFI Killer Whale 4T	2000-oggi	127948
<b>Johnson</b>	BJ90-115-140 4T	2001-2007	127948
	BJ70 4T	2001-2007	127948 *
	J90-115 V4 2T	1995-2007	127948 *
	J150-175 V6 2T	1995-2007	127948 *

\* **NOTA:** con motori Suzuki costruiti dal 1998 al 2008 (vecchio modello) insieme al cilindro UC95-OBF occorre ordinare il kit di adattamento SU art. 41954W.

\* **NOTA:** Il cilindro **UC95-OBF/2** consente un angolo di tiraggio più ampio.

**RACCORDI RECUPERABILI**

**127996/1** Kit 2 raccordi recuperabili con dado girevole per tubi idraulici da 1/4", completi di attacco per raccordo da 1/4".  
Adatti per timoneria idraulica GOTECH ns. art. 127941.

**TAPPO PER TIMONERIA**

**128108** Tappo imbarco olio con sfiato.





## KIT LEVERAGGIO

**128186** Kit leveraggio X.341 in **ACCIAIO INOX** compatibile con i cilindri MAVIMARE: MC300A (ns art. 128116), MC300B (ns. art. 128113), MC300C, MC300BV.



## RACCORDO OTTONE PER TUBI IN RAME

Raccordo maschio	Raccordo 90° maschio	Raccordo femmina	Raccordo 90° femmina	Filettatura	Per tubo Ø mm
-	-	<b>630466</b>	-	1/4"	6
<b>630448</b>	<b>630458</b>	<b>630468</b>	<b>630478</b>	1/4"	8
<b>630450</b>	<b>630460</b>	<b>630470</b>	<b>630480</b>	1/4"	10
-	-	<b>630472</b>	-	3/8"	6
-	-	<b>630474</b>	-	3/8"	8
<b>630451</b>	<b>630461</b>	<b>630475</b>	<b>630481</b>	3/8"	10
<b>630452</b>	<b>630462</b>	-	<b>630482</b>	3/8"	12
<b>630454</b>	-	-	-	1/2"	10
<b>630455</b>	-	-	<b>630483</b>	1/2"	12



## RACCORDO OTTONE PER TUBI IN RAME

Raccordo a "T"	Raccordo 90°	Per tubo Ø mm
<b>630486</b>	<b>630496</b>	6
<b>630488</b>	<b>630497</b>	8
<b>630490</b>	<b>630498</b>	10
<b>630492</b>	<b>630499</b>	12



## CUFFIE PASSAPARATIA

### PASSACAVO TONDO

#### Caratteristiche tecniche

Dimensioni esterne	130 x 66 mm
Diametro incasso	88 mm
Altezza	65 mm

**310150** Passacavo costruito in polipropilene resistente ai raggi UV con collare esterno più largo per coprire eventuali fori di viti preesistenti. Robusto, facile e veloce da installare.



### BOCCOLE E MANICOTTO PER SISTEMI PROTEZIONE CAVI

#### Caratteristiche tecniche

Diametro tubo	50 mm
Compatibile con tubo corrugato ns. art.	310200/201 – 310198/198W

**310218** Boccola colore nero con passaggio laterale per tubo carburante.  
**310220** Manicotto colore nero con passaggio laterale per tubo carburante.



### FLANGIA BASCULANTE

Flangia basculante che permette un maggior scorrimento dei cavi, evitandone il danneggiamento in quanto segue i movimenti del motore.  
 Compatibile con tubo corrugato ns. art. 310200/201 – 310198/198W.

#### Caratteristiche tecniche

Diametro tubo	50 mm
---------------	-------

●  
nero  
**310222**

○  
bianco  
**310223**



## TAPPI IMBARCO CARBURANTE IN ACCIAIO INOX

### MANIGLIA IN ACCIAIO INOX



**036689** Maniglia in **ACCIAIO INOX AISI 316** con ottagono standard tipo winch barca a vela, ideale per aprire tappi imbarco e gavoni.

## FILTRI DECANTATORI CARBURANTE

### FILTRO ACQUA RAFFREDDAMENTO MOTORE



Filtro acqua raffreddamento motore con coperchio trasparente a vite ed elemento filtrante estraibile. Il filtro è dotato di supporto a scatto per rimuoverlo facilmente. Ideale anche per l'utilizzo con le pompe di scarico della doccia.

	Ø portagomma mm - pollici	Ø tubo mm	Portata lt/min - GPM	Dimensioni mm
<b>297048</b>	12,7 - 1/2"	13	23 - 6	Ø 104 x 163h
	15,9 - 5/8"	16	35 - 9	
	19,1 - 3/4"	19	51 - 13	
<b>297049</b>	25,4 - 1"	25	91 - 24	Ø 140,5 x 223h
	31,8 - 1 1/4"	32	143 - 38	
	38,1 - 1 1/2"	38	200 - 53	

### FILTRO CARBURANTE



FILTRO		Riferimento codici originali
<b>Per motori entro bordo</b>		
OMC		174144
RACOR		S3214
<b>297040</b>	Filtro separatore acqua/carburante universale completo di supporto in alluminio verniciato, raccordi con portagomma, calotta trasparente e spurgo rapido. Cartuccia da 10 micron 1" - 12UNF.	

CARTUCCIA							
Caratteristiche tecniche							
H	A	B	E	D1	D2	D3	Filetto centrale vite
mm	mm	mm	mm	mm	mm	mm	mm
105	245	70	50	93	25	94	25

**297041** Cartuccia di ricambio da 10 micron 1" - 12UNF per filtro separatore art. 297040.

AMPOLLA	
<b>297023</b>	Ampolla trasparente di ricambio completa di spurgo rapido.

### FILTRO CARBURANTE PER MOTORI DIESEL



FILTRO	
<b>297043</b>	Filtro separatore acqua/carburante universale completo di supporto in alluminio verniciato, raccordi con portagomma, calotta trasparente e spurgo rapido. Cartuccia da 21 micron 11/16" - 16UNC.

CARTUCCIA							
Caratteristiche tecniche							
H	A	B	E	D1	D2	D3	Filetto centrale vite
mm	mm	mm	mm	mm	mm	mm	mm
103	215	70	50	94	15	93	16

**297044** Cartuccia di ricambio da 21 micron 11/16" - 16UNC per filtro separatore art. 297043.

AMPOLLA	
<b>297045</b>	Ampolla in alluminio di ricambio con guarnizione e spurgo.

**FILTRO CARBURANTE**

**FILTRO**

**297047** Filtro separatore acqua / carburante per motori OMC-8V, Johnson Evinrude BRP e VOLVO, completo di supporto in alluminio verniciato, raccordi con portagomma diametro 9,5 mm, 3/8" e cartuccia da 10 micron.  
Rif. Cod. Originale: OMC 502905.  
Universale per motori 2/4 tempi.

**CARTUCCIA**

**Caratteristiche tecniche**

H mm	A mm	B mm	C mm	E mm	D1 mm	D2 mm	D3 mm	Filetto centrale vite mm
110	156	69	185	47	93	35	94	23,80

**296780** Cartuccia di ricambio da 10 micron per filtro separatore art. 297047.

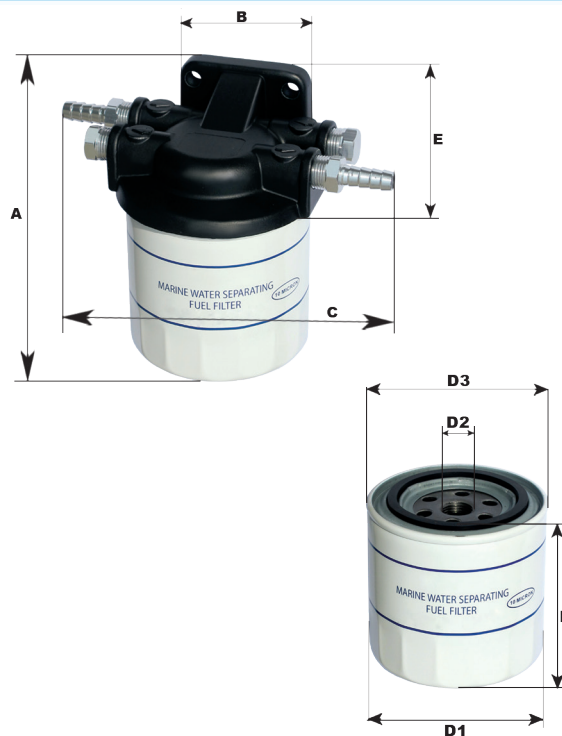

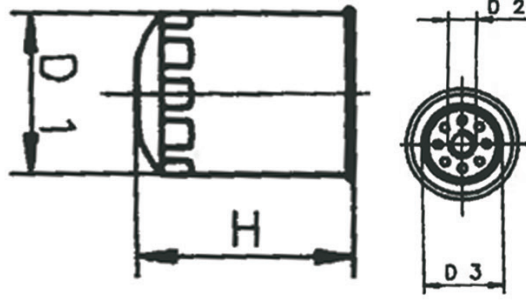
**FILTRI OLIO**
**FILTRI OLIO AVVITABILI PER MOTORI FUORIBORDO**

**EVINRUDE - JOHNSON**

	Riferimento codici originali	HP	D1 mm	D2 mm	D3 mm	H mm
<b>296700</b>	434839	10 - 15	65	3/4" - 16	62	60
<b>296703</b>	778885 - 5031441	25 - 30 - 40 - 50 - 60 - 70	65	3/4" - 16	62	50
<b>296715</b>	778888 - 5035703	200 - 225	65	3/4" - 16	62	90

**HONDA**

	Riferimento codici originali	HP	D1 mm	D2 mm	D3 mm	H mm
<b>296720</b>	15400-PFB-004 / 15400-PFB-014 15400-ZW4-003 / 15400-PFB-007	8 - 9,9 - 20 - 25 - 30 - 35 - 40 - 45 - 50	68	M20 x 1,5	63	71
<b>296721</b>	15400-PFB-007	BF25, BF30, BF40 e BF50	66	M20 x 1,5	48	72
<b>296723</b>	15400-FM1-F03 15400-POH-305PE / 15400-POH-305	75 a 225	84	M20 x 1,5	63	84
<b>296726</b>	15400-ZJI-004 / 15400-PLM-A01PE 15400-RBA-FO1	80 a 130	68	M20 x 1,5	61	87

**MERCURY**

	Riferimento codici originali	HP	D1 mm	D2 mm	D3 mm	H mm
<b>296720</b>	35-822626Q03	8 - 9,9 - 15 - 20	68	M20 x 1,5	63	71
<b>296740</b>	35-822626Q2 / Q04 / Q05 / 35-8M0065103	25 - 30 - 40 - 45 - 50 - 60 - 75 - 80 - 90 - 115	65	M20 x 1,5	60	60
<b>296748</b>	35-822626Q15 / 35-822626T7	EFI 4T 225	79	3/4" - 16	72	78
<b>296745</b>	35-877761Q01 / 35-877761K01	80-100-115	90	M22 x 1,5	64	82
<b>296750</b>	35-877767K01 - 35-877767Q01	VERADO 4 CIL. (135 - 150 - 175 - 200)	72	M24 x 1,5	69	99
<b>296751</b>	35-877769Q01 - 35-877769K01	VERADO 6 CIL. (225 - 250 - 275 - 300 - 350)	72	M24 x 1,5	69	114

**NISSAN**

	Riferimento codici originali	HP	D1 mm	D2 mm	D3 mm	H mm
<b>296721</b>	3R0076150M	9.9A - 9.9B - 9.9B2 - 9.9C - 15A - 15B - 15B2 - 15C - 18B - 18B2 - 20C - 25A - 25B - 30A - 30B	66	M20 x 1,5	48	72

**SELVA**

	Riferimento codici originali	HP	D1 mm	D2 mm	D3 mm	H mm
<b>296740</b>	-	25 - 40 - 60 - 80 - 90 - 115	65	M20 x 1,5	60	60
<b>296720</b>	5GH-13440-00	9,9 a 115	68	M20 x 1,5	63	71

**SUZUKI**

	Riferimento codici originali	HP	D1 mm	D2 mm	D3 mm	H mm
<b>296703</b>	16510 - 87J00	25 - 30 - 40 - 50 - 60 - 70	65	3/4" - 16	60	62
<b>296715</b>	16510 - 93J00	150 - 175 - 200 - 225 - 250	68	3/4" - 16	62	91

**YAMAHA**

	Riferimento codici originali	HP	D1 mm	D2 mm	D3 mm	H mm
<b>296720</b>	5GH-13440-00	9,5 - 15 - 25 - 30 - 40 - 60 - 75 - 90 - 100 - 115	68	M20 x 1,5	63	71
<b>296721</b>	5GH-13440-70-00	F115, F75, F90 e LF115	66	M20 x 1,5	48	72
<b>296729</b>	3FV-13440-00 / 3FV-13440-30	F15, F25, F40, F50, F80 F100 e T50 (dal 1995 al 2000)	66	M20 x 1,5	51	73
<b>296739</b>	5GH-13440-20-00 / 5GH-13440-60-00	9,9 - 100	65	M20 x 1,5	61	65
<b>296748</b>	69J-13440-00	150 - 200 - 225 - 250	79	3/4" - 16	72	78
<b>296726</b>	N 26-13440-00	225 - 250 - 300	72	M20 x 1,5	64	87

**TOHATSU**

	Riferimento codici originali	HP	D1 mm	D2 mm	D3 mm	H mm
<b>296740</b>	3R007-6150M	8 - 9 - 30	65	M20 x 1,5	60	60

## FILTRI OLIO AVVITABILI PER MOTORI ENTROBORDO ED ENTROFUORIBORDO

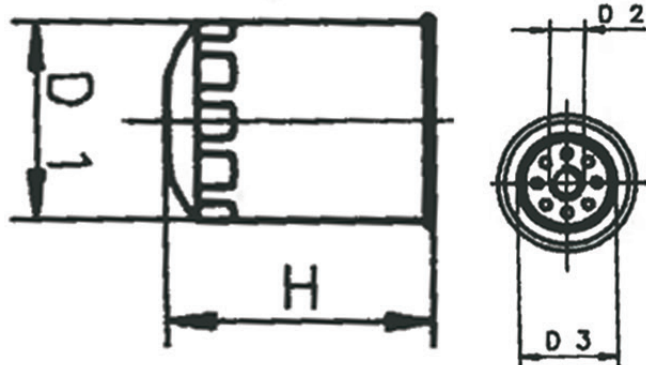
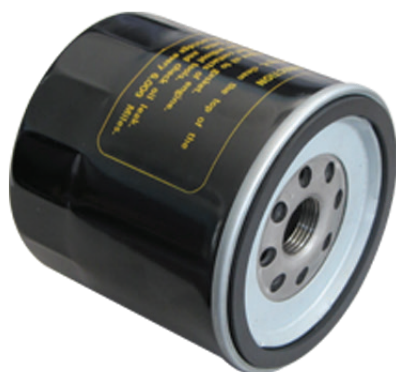

### MERCURISER

Riferimento codici originali	HP	D1 mm	D2 mm	D3 mm	H mm
<b>296795</b>	120 > 262 - 3.0 L - LX 3.7 - LX 320 EFI - 340 - 450 - 4.3 L LX LXH - 5.0 L, 5.7 L - LX 350 454 496 MAG 502 EFI MAG MPI - 7.41 L LX 811 - 8.2 L - MX 6.2 L	95	13/16" - 16	87	95

## INDICATORI E TRASMETTITORI DI LIVELLO CARBURANTE

### MISURATORE LIVELLO MECCANICO

Misuratore di livello meccanico verticale per serbatoi con ghiera a 5 fori.



	Altezza mm	Adatto per serbatoi art.
<b>300206</b>	175	-
<b>300207</b>	220	300143 - 300144 - 300145
<b>300208</b>	265	300134 - 300135 - 300136 300147 - 300148 - 300149
<b>300209</b>	285	300154 - 300155 - 300156
<b>300210</b>	370	300161 - 300162 - 300163 300178 - 300179



## INNESTI CARBURANTE

### INNESTO PER MOTORI MERCURY - MARINER

#### INNESTO FEMMINA

##### Tipologia

- 300371** Innesto femmina MERCURY-MARINER adatto sia per tubazioni lato motore che per tubazioni lato serbatoio YAMAHA.
- 300382** Innesto femmina MERCURY-MARINER per tubazione lato motore modello Silver a doppia tenuta.
- 300447** Innesto femmina per tubi MERCURY-MARINER.
- 300378** Innesto femmina MERCURY per tubazione lato motore vecchio tipo.
- 300381** Innesto femmina MERCURY-MARINER per tubazione lato motore.
- 300383** Innesto femmina MERCURY-MARINER per tubazione lato serbatoio.
- 300384** Innesto femmina MERCURY-MARINER per tubazione lato serbatoio modello Silver a doppia tenuta.
- 300440** Innesto femmina MERCURY per tubazione lato serbatoio per tubi da 5/16" 10 mm.
- 300445** Innesto femmina MERCURY. Lato serbatoio (ultimi modelli).



#### INNESTO MASCHIO

##### Tipologia

- 300376** Innesto maschio MERCURY-MARINER lato serbatoio.
- 300380** Innesto maschio MERCURY-MARINER per tubazione lato serbatoio.
- 300385** Innesto maschio MERCURY-MARINER con valvola per motori.
- 300430** Innesto maschio MERCURY-MARINER a "T" per collegare un serbatoio a due motori e viceversa.
- 300446** Innesto filettato maschio MERCURY lato serbatoio.
- 300444** Innesto maschio filettato MERCURY lato serbatoio (ultimi modelli).



**ELETTROPOMPE PER TRAVASO E RIFORNIMENTO GASOLIO**
**POMPA TRAVASO CARBURANTE E LIQUIDI A BATTERIA**

Questa pompa è stata progettata per facilitare il rifornimento ed il travaso di carburante e liquidi. Disponibile in due versioni: con alimentazione a batteria AAAA e con batteria al litio. Dotata di sensore che la blocca automaticamente al riempimento del serbatoio. Può essere utilizzata per travaso di acqua (non potabile), benzina, diesel, antigelo, olio leggero, detersivi etc.



	Batteria	Volt	Portata max GPM - l/min	Prevalenza max m
<b>599900</b>	4 batterie AAAA (non incluse)	3	2.4 - 9	1,5
<b>599901</b>	batteria al litio (inclusa)	3,7	3.2 - 12	2,5

**KIT CAMBIO OLIO A 12 VOLT**
**Caratteristiche tecniche**

Alimentazione	12 Volt
Assorbimento	2 Amp
Fusibile	5 Amp
Portata	1.5 GPM – 5,6 l/min
Lunghezza cavi batteria	2 m
Lunghezza tubo di aspirazione	2,4 m
Peso	1,69 Kg

**600422** Questo sistema è in grado di eseguire efficacemente ed in autonomia l'aspirazione dell'olio motore, olio entrobordo e fuoribordo direttamente presso yacht, imbarcazioni, camper, macchine per il giardinaggio etc. Dotato di una pompa resistente alle alte temperature in grado di sostituire in modo rapido e sicuro l'olio motore esausto con prestazioni elevate ed in modo semplice e conveniente.

Il kit è composto da:

- Pompa autoadescente fino a 1,5 m, in grado di funzionare a secco, con protezione termica da sovraccarico
- Morsetti della batteria e interruttore on-off per rendere il processo di pompaggio rapido e semplice
- Secchio portatile da 14 litri resistente alle alte temperature, completamente assemblato e fissato in modo da evitare oscillazioni e fuoriuscite, facile da svuotare e da trasportare.
- Foro di sfiato per evitare che il barile si espanda e non sia in grado di pompare l'olio
- Beccuccio di scarico per un facile versamento.

**ACCESSORI E RICAMBI PER SERBATOI**
**RUBINETTO MASCHIO/FEMMINA A 2 VIE**

**297071** Rubinetto in ottone maschio/femmina a due vie con filettatura da 1/4" NPT.





**SISTEMI DI SCARICO PER MOTORI ENTROBORDO**

**BOCCHETTONE DI SCARICO IN ACCIAIO INOX AISI 316**

Bocchettone di scarico in **ACCIAIO INOX AISI 316** con valvola antiriflusso in gomma. Fori filettati interni per il fissaggio con viti a scomparsa.

	Diametro ghiera mm	Lunghezza totale mm	Per tubi di scarico diametro mm
<b>290013</b>	75	100	40
<b>290014</b>	80	100	45
<b>290015</b>	85	100	50
<b>290016</b>	94	100	60
<b>290017</b>	110	115	75
<b>290018</b>	123	140	90
<b>290019</b>	140	150	100



**ELICHE IN ALLUMINIO AMITA 3 - 4**

**ELICHE SOLAS AMITA 3 PALE ALLUMINIO - GRUPPO T5**

DIAMETRO - PASSO	7,80 X 6	7,80 X 7	7,80 X 8	7,80 X 9	CODICE MULTI-FIT KIT
CODICE ELICA	711286	711287	711288	711289	
JOHNSON - EVINRUDE	4 e 6 (4T) dal 2011				NO KIT
MERCURY	4hp,5hp,6hp (4T dal 2011 in poi)				NO KIT
TOHATSU	5 (2T) 4, 5 e 6 (4T)				NO KIT

**ELICHE SOLAS AMITA 3 PALE ALLUMINIO - GRUPPO MA**

DIAMETRO - PASSO	9,25 X 8	9,25 X 9	9,25 X 10	9,25 X 11	CODICE MULTI-FIT KIT
CODICE ELICA	724018	724019	724020	724021	
MERCURY	6, 8, 9.9, 10, 15 (2T) 9.9, 15 (4T fino al 2006)				NO KIT

**ELICHE SOLAS AMITA 3 PALE ALLUMINIO - GRUPPO Y8**

DIAMETRO - PASSO	8,50 X 7	8,50 X 8	8,50 X 9	CODICE MULTI-FIT KIT
CODICE ELICA	723997	723998	723999	
YAMAHA	6, 8 (2T - 4T) 9.9 (dal 2008 4T)			NO KIT
SELVA	8 RAY (4T), 9.9 PIKE (4T dal 2008)			NO KIT
PARSUN	F-6BML, F-8BML, F-9.8 BML			NO KIT

**ELICHE SOLAS AMITA 3 PALE ALLUMINIO - GRUPPO OA**

DIAMETRO - PASSO	9,25 X 7	9,25 X 8	9,25 X 9	9,25 X 10	9,25 X 11	9,25 X 12	CODICE MULTI-FIT KIT
CODICE ELICA	711427	711428	711429	711430	711431	711432	
JOHNSON - EVINRUDE	9.9 e 15 (2T) 9.9~15 (4T fino 2001)						NO KIT

**ELICHE SOLAS AMITA 3 PALE ALLUMINIO - GRUPPO T8**

DIAMETRO - PASSO	8,50 X 7	8,50 X 8	8,50 X 9	CODICE MULTI-FIT KIT
CODICE ELICA	724003	724004	724005	
JOHNSON - EVINDURE	10R4, 10RL4, (9.8 hp 4T dal 2011)			NO KIT
MERCURY	8 e 9.9 (4T) dal 2007			NO KIT
TOHATSU	6, 8, 9,8 (2T) 8 e 9.8 (4T)			NO KIT

**ELICHE SOLAS AMITA 3 PALE ALLUMINIO - GRUPPO YA**

DIAMETRO - PASSO	9,25 X 7	9,25 X 8	9,25 X 9	9,25 X 10	9,25 X 11	9,25 X 12	CODICE MULTI-FIT KIT
CODICE ELICA	724007	724008	724009	724010	724011	724012	
YAMAHA	9.9, 15 (2 TEMPI) 9.9 (4T fino al 2007), 15, 20 (4T)						NO KIT
HONDA	9.9A, 15A, 8D, 10D, 15D, 20D						NO KIT
SELVA	9.9 (fino al 2007) 15, 20 (WAHOO 4T)						NO KIT
PARSUN	F-9.9 FWL, F-15 BML						NO KIT

**ELICHE**

ELICHE IN ALLUMINIO AMITA 3 - 4

**ELICHE SOLAS AMITA 3 PALE ALLUMINIO - GRUPPO SA**

DIAMETRO - PASSO	9,25 X 8	9,25 X 9	9,25 X 10	9,25 X 11	9,25 X 12	CODICE MULTI-FIT KIT
CODICE ELICA	724028	724029	724030	724031	724032	NO KIT
JOHNSON - EVINRUDE	9.9, 15 (4T dal 2002 al 2007)					NO KIT
SUZUKI	DT9.9, 15 (2T - 4T) DF8A, DF9A, DF9.9A, DF15A, DF20A (4T)					NO KIT

**ELICHE SOLAS AMITA 3 PALE ALLUMINIO - GRUPPO TA**

DIAMETRO - PASSO	9,25 X 8	9,25 X 9	9,25 X 10	9,25 X 11	9,25 X 12	CODICE MULTI-FIT KIT
CODICE ELICA	724038	724039	724040	724041	724042	NO KIT
TOHATSU	9.9, 15, 18 (2T - 4T)					NO KIT
MERCURY	9.9 BIG FOOT (4T dal 2007 ad oggi) 15, 20 (4T dal 2007 ad oggi)					NO KIT
JOHNSON - EVINRUDE	15HP R4/R14/15HP TE/TEL/PL (4T), 15HP 4T dal 2011					NO KIT

**ELICHE SOLAS AMITA 3 PALE ALLUMINIO - GRUPPO MB**

DIAMETRO - PASSO	10,50 X 11	10,30 X 12	10,10 X 13	10 X 14	CODICE MULTI-FIT KIT
CODICE ELICA	724111	724112	724113	724114	NO KIT
MERCURY	20, 25 (2T) 9.9, 15 BIG FOOT, 25 (4T fino al 2006)				NO KIT

**ELICHE SOLAS AMITA 3 PALE ALLUMINIO - GRUPPO YB**

DIAMETRO - PASSO	9,90 X 9	9,90 X 10	9,90 X 11	9,90 X 12	9,90 X 13	CODICE MULTI-FIT KIT
CODICE ELICA	724209	724210	724211	724212	724213	NO KIT
YAMAHA	20 (2T), MARINER 30 (2T) 25(2T - 4T)					NO KIT
SELVA	25 (4T MORAY - 4T KINGFISH)					NO KIT
PARSUN	F-20 BMS/BML, F-25 BMS/BML					NO KIT

**ELICHE SOLAS AMITA 3 PALE ALLUMINIO - GRUPPO TB**

DIAMETRO - PASSO	9,90 X 10	9,90 X 11	9,90 X 12	9,90 X 13	CODICE MULTI-FIT KIT	
CODICE ELICA	724310	724311	724312	724313	NO KIT	
HONDA	25, 30					NO KIT
TOHATSU	25, 30 (2T - 4T) MAXI (2T)					NO KIT
MERCURY	25, 30 (4T dal 2007)					NO KIT

**ELICHE SOLAS AMITA 3 PALE ALLUMINIO - GRUPPO SB**

DIAMETRO - PASSO	10,50 X 11	10,30 X 12	10,10 X 13	10 X 14	CODICE MULTI-FIT KIT
CODICE ELICA	724411	724412	724413	724414	NO KIT
JOHNSON - EVINRUDE	25, 30 (4T)				NO KIT
SUZUKI	20, 25, 30 (2T) - 25 - 30 (4T)				NO KIT

**ELICHE SOLAS AMITA 3 PALE ALLUMINIO - GRUPPO OB**

DIAMETRO - PASSO	10,50 X 11	10,30 X 12	10,10 X 13	10 X 14	CODICE MULTI-FIT KIT
CODICE ELICA	724421	724422	724423	724424	NO KIT
JOHNSON - EVINRUDE	20, 25, 30 e 35 (2T) 25, 30 EVINRUDE E-TEC				NO KIT
SELVA	ANTIBES 20 XS, ANTIBES 25/30, MAIORCA 35				NO KIT

**MULTI-FIT KIT**

Marca Motore	Modello	Calettatura N° Denti	Gruppo	CODICE MULTI-FIT KIT
MERCURY	UMC-KIT	13	YC	722501
	UMD-KIT	15	YD	722502
MERCURY - MERCUISER	UME-KIT	15	YE	722503
TOHATSU	UTC-KIT	13	YC	722508
	TD-RBKT	15	YE	722509
HONDA - TOHATSU (produzione Honda)	UHD-KT	15	YD	722515
	UHE-KT	15	YE	722516





**ELICHE SOLAS AMITA 3 PALE ALLUMINIO - GRUPPO YC**

DIAMETRO - PASSO	12,10 X 9	11,80 X 10	11,60 X 11	11,40 X 12	11,10 X 13	11,10 X 14	11 X 15	11 X 17	CODICE MULTI-FIT KIT
<b>CODICE ELICA</b>	<b>724509</b>	<b>724510</b>	<b>724511</b>	<b>724512</b>	<b>724513</b>	<b>724514</b>	<b>724515</b>	<b>724517</b>	
<b>YAMAHA</b>	40, 50, 55, 60 (dal '91), TOP 700 (2T) 30 e 40 (3 Cil. 4T), 40 (4 Cil. 4T), 50, 60 (4T)								<b>NO KIT</b>
<b>MERCURY</b>	40, 50, 60 (2T) 30, 40, 50, 60 (4T)								<b>722501</b>
<b>JOHNSON - EVINRUDE</b>	40, 50, 60 (4T)								<b>NO KIT</b>
<b>SUZUKI</b>	40, 50, 55, 60, 65 (2T) 40, 50, 60 (4T)								<b>NO KIT</b>
<b>HONDA</b>	40, 50, 60 BF40A, BF40D, BF50D								<b>NO KIT</b>
<b>SELVA</b>	MANTA40, BARRACUDA 40/50, 40 EFI (4T), ARUANA 747cc, 40/60 EFI (4T), DORADO 996 cc								<b>NO KIT</b>
<b>TOHATSU</b>	40, 50, 60 (2T - 4T), CORSA (2T) - MERCURY 40XR (2T), BFT60								<b>722508</b>
<b>PARSUN</b>	T35, T40								<b>NO KIT</b>

**ELICHE SOLAS AMITA 3 PALE ALLUMINIO - GRUPPO OC**

DIAMETRO - PASSO	12,50 X 13	12,50 X 14	12,25 X 15	CODICE MULTI-FIT KIT
<b>CODICE ELICA</b>	<b>724523</b>	<b>724524</b>	<b>724525</b>	
<b>JONHSON - EVINRUDE</b>	40, 50, 60 (2T), 737			<b>NO KIT</b>
<b>SELVA</b>	MADEIRA 40/50, S. TROPEZ 40/60			<b>NO KIT</b>

**ELICHE SOLAS AMITA 3 PALE ALLUMINIO - GRUPPO YC PLUS**

DIAMETRO - PASSO	11,80 X 11	11,60 X 12	11,60 X 13	11,60 X 14	11,40 X 15	CODICE MULTI-FIT KIT
<b>CODICE ELICA</b>	<b>724541</b>	<b>724542</b>	<b>724543</b>	<b>724544</b>	<b>724545</b>	
<b>YAMAHA</b>	40D, 50, 60 (4 Cil. - 4T)					<b>NO KIT</b>
<b>SUZUKI</b>	40, 50, 60 (4T)					<b>NO KIT</b>
<b>HONDA</b>	BF40, BF50, BF60					<b>NO KIT</b>
<b>EVINRUDE</b>	40, 50, 60 (4T)					<b>NO KIT</b>
<b>MERCURY</b>	40, 50, 60 (4T)					<b>722501</b>
<b>TOHATSU</b>	40, 50, 60 (4T) BFT60 (Produzione Honda)					<b>722508</b> <b>NO KIT</b>
<b>SELVA</b>	40/60 EFI (4T), DORADO, ARUANA					<b>NO KIT</b>
<b>PARSUN</b>	T35, T40					<b>NO KIT</b>

**ELICHE SOLAS AMITA 3 PALE ALLUMINIO - GRUPPO YD**

DIAMETRO - PASSO	14 x 11	13,75 X 13	13,50 X 14	13,50 X 15	13,25 X 17	13 X 19	13 X 21	CODICE MULTI-FIT KIT
<b>CODICE ELICA</b>	<b>724711</b>	<b>724713</b>	<b>724714</b>	<b>724715</b>	<b>724717</b>	<b>724719</b>	<b>724721</b>	
<b>YAMAHA</b>	60 (dal '92), 70, 75, 90, 100, 115, 130, 140 (2T) 40G, 70, 75, 80, 90, 100, 115, 130 (4T)							<b>NO KIT</b>
<b>MERCURY</b>	F40EFI PRO NEW, 40 BIG FOOT, 75, 80, 90, 100, 115, 125 (2T - 4T)							<b>722502</b>
<b>SUZUKI</b>	NEW SUZUKI 40 ARI							<b>NO KIT</b>
<b>HONDA</b>	75, 90, 80 new, 100 new, 115 (fino al 2009), 130							<b>722515</b>
<b>SELVA</b>	40/60 EFI MURENA, 80/100 EFI MARLIN, 115 NARWHAL, 115 EFI TARPON							<b>NO KIT</b>
<b>TOHATSU</b>	70 (dal '99 al 2002), 75, 90, 115, 120, 140 (fino al 2002) BFT 75, 90, 115 (dal 2003) utilizzare KIT TD-RBKT ns codice <b>722509</b> BFT75, BFT 90, BFT 115 (produzione Honda) utilizzare KIT UHD-KT ns codice <b>722515</b>							<b>NO KIT</b>
<b>PARSUN</b>	T75, T85, T90							<b>NO KIT</b>

**ELICHE SOLAS AMITA 3 PALE ALLUMINIO - GRUPPO YD TIPO K**

DIAMETRO - PASSO	13,50 X 13	13,40 X 15	13,20 X 17	13,10 X 19	CODICE MULTI-FIT KIT
<b>CODICE ELICA</b>	<b>724643</b>	<b>724645</b>	<b>724647</b>	<b>724649</b>	
<b>YAMAHA</b>	60, 70, 75, 90, 100, 115, 130 e 140 (2T) 40G, 70, 80, 90, 100, 115, 130(4T)				<b>NO KIT</b>

**ELICHE SOLAS AMITA 3 PALE ALLUMINIO - GRUPPO OD**

DIAMETRO - PASSO	13,75 X 13	13,50 X 15	13,25 X 17	13 X 19	CODICE MULTI-FIT KIT
<b>CODICE ELICA</b>	<b>724813</b>	<b>724815</b>	<b>724817</b>	<b>724819</b>	
<b>JOHNSON - EVINRUDE</b>	70, 75, 90, 100, 115, 120, 140 (2T) 40, 50, 60, 75, 90, 115 (EVINRUDE E-TEC)				<b>NO KIT</b>
<b>SUZUKI</b>	75, 90, 100, 115, 140 (2T) 60, 70 (4T vecchi modelli)				<b>NO KIT</b>
<b>SELVA</b>	TENERIFE 70, BEST 800, PORTOFINO 70/80, MONTECARLO 90/100				<b>NO KIT</b>

**ELICHE**

ELICHE IN ALLUMINIO AMITA 3 - 4

**ELICHE SOLAS AMITA 3 PALE ALLUMINIO - GRUPPO S14**

DIAMETRO - PASSO	13,87 X 17	13,87 X 19	13,87 X 21	CODICE MULTI-FIT KIT
CODICE ELICA	724827	724829	724831	
SUZUKI	70 dal 2012, 80, 90, 100, 115 e 140 (4 T)			NO KIT
JOHNSON - EVINRUDE	90,115,140 (4 T)			NO KIT

**ELICHE SOLAS AMITA 3 PALE ALLUMINIO - GRUPPO YE**

DIAMETRO PASSO	15 X 15 15 X 15L	14,80 X 17 14,80 X 17L	14,50 X 19 14,50 X 19L	14,30 X 21 14,30 X 21L	14,20 X 23 14,20 X 23L	CODICE MULTI-FIT KIT
CODICE ELICA DESTRA	724915	724917	724919	724921	724923	
CODICE ELICA SINISTRA	724915L	724917L	724919L	724921L	-	
YAMAHA	150, 175, 200, 225, 250, 300V6 (2T - 4T) STERN DRIVE 3.0 - 4.7L					NO KIT
MERCURY	135, 150, 175, 200, 225, 250, 300 (2T - 4T)					722503
MERCUISER	ALPHA BRAVO, BRAVO ONE					722503
HONDA	115 (dal 2010), 135, 150, 175, 200, 225					722516
SUZUKI	150, 175, 200, 225, 250					722516
SELVA	150 EFI KILLER WHALE, 200 EFI BLUE WHALE, 200/225 EFI GREY / FIN WHALE					NO KIT
TOHATSU	BFT 150, 200, 225, 250 (produzione Honda)					722516

L= ELICA SINISTRA

**ELICHE SOLAS AMITA 3 PALE ALLUMINIO - GRUPPO YE PLUS**

DIAMETRO - PASSO	15,50 X 17	15,30 X 19	15,30 X 21	CODICE MULTI-FIT KIT
CODICE ELICA	724927	724929	724931	
YAMAHA	150, 175, 200, 225, 250 e 300 V6 (2T e 4T) Stern Drive 3.0 ~ 4.7 L			NO KIT
SUZUKI	150, 175, 200, 225 e 250			NO KIT
HONDA	BF250			722516
JOHNSON - EVINRUDE	150, 175, 200, 225 e 250 (4T)			NO KIT
MERCURY	135, 150, 175, 200, 225, 250 e 300 (2T e 4T)			722503
MERCUISER	ALPHA ONE, BRAVO ONE			722503
SELVA	150 EFI KILLER WHALE, 200/225 EFI GREY / FIN WHALE, 250 EFI BLUE WHALE (4T)			NO KIT

**ELICHE SOLAS AMITA 3 PALE ALLUMINIO - GRUPPO VE PLUS**

DIAMETRO - PASSO	15,50 X 17	15,30 X 19	15,30 X 21	CODICE MULTI-FIT KIT
CODICE ELICA DESTRA	724627	724629	724631	
CODICE ELICA SINISTRA	724627L	724629L	724631L	
VOLVO PENTA	VOLVO PENTA SX			NO KIT
OMC	KING COBRA			NO KIT

DAL 1994 IN POI, CON CALETTATURA A 19 DENTI.

**ELICHE SOLAS AMITA 3 PALE ALLUMINIO - GRUPPO VE**

DIAMETRO - PASSO	14,80 X 17	14,50 X 19	14,30 X 21	CODICE MULTI-FIT KIT
CODICE ELICA DESTRA	724617	724619	724621	
CODICE ELICA SINISTRA	724617L	724619L	724621L	
VOLVO PENTA	VOLVO PENTA SX			NO KIT
OMC	KING COBRA			NO KIT

**ELICHE SOLAS AMITA 3 PALE ALLUMINIO - GRUPPO VA**

DIAMETRO - PASSO	14,80 X 17	14,50 X 19	14,30 X 21	CODICE MULTI-FIT KIT
CODICE ELICA DESTRA	724737	724739	724741	
CODICE ELICA SINISTRA	724737L	724739L	724741L	
VOLVO PENTA	VOLVO PENTA SP (Single Prop)			NO KIT

**ELICHE SOLAS AMITA 3 PALE ALLUMINIO - GRUPPO VA**

DIAMETRO - PASSO	15,50 X 17	15,30 X 19	15,30 X 21	CODICE MULTI-FIT KIT
CODICE ELICA DESTRA	724747	724749	724751	
CODICE ELICA SINISTRA	724747L	724749L	724751L	
VOLVO PENTA	VOLVO PENTA SP (Single Prop) con trasmissioni 270, 280, 290			NO KIT



## ELICHE IN ALLUMINIO AMITA 4

## ELICHE SOLAS AMITA 4 PALE ALLUMINIO - GRUPPO YA

DIAMETRO - PASSO	9,25 X 7	9,25 X 8	9,25 X 9	9,25 X 10	9,25 X 11	CODICE MULTI-FIT KIT
CODICE ELICA	725007	725008	725009	725010	725011	
YAMAHA	9.9, 15 (2 TEMPI) 9.9 (4T fino al 2007) 15, 20 (4T)					NO KIT
HONDA	9.9A, 15A, 8D, 10D, 15D, 20D					NO KIT
SELVA	9.9 (fino al 2007), 15, 20 (WAHOO 4T)					NO KIT
PARSUN	F9.9FWL, F15BML					NO KIT

## ELICHE SOLAS AMITA 4 PALE ALLUMINIO - GRUPPO YC

DIAMETRO - PASSO	11,80 X 9	11,40 X 10	11,10 X 11	10,80 X 12	10,50 X 13	10,50 X 14	CODICE MULTI-FIT KIT
CODICE ELICA	725109	725110	725111	725112	725113	725114	
YAMAHA	40, 50, 55, TOP 700 (2T), 30B, 40F (3 Cil. 4T) 40D, 50, 60 (4 Cil. 4T)						NO KIT
SUZUKI	40, 50, 55, 60, 65 (2T), 40, 50, 60 (4T)						NO KIT
HONDA	BF40, BF50, BF60, BFT60 (produzione TOHATSU)						NO KIT
JOHNSON - EVINRUDE	40, 50, 60 (4T)						NO KIT
MERCURY	40, 50, 60 (2T) 30, 40, 50, 60 (4T)						722501
TOHATSU	40, 50, 60 (2T - 4T) CORSA (2T) e MERCURY 40XR (2T) BFT60 (produzione Honda)						722508 NO KIT
SELVA	MANTA 40, BARRACUDA 40 - 50, DORADO 996 cc 40/60 EFI (4T), ARUANA, 747 cc						NO KIT
PARSUN	T35 - T40						NO KIT

## ELICHE SOLAS AMITA 4 PALE ALLUMINIO - GRUPPO YD PLUS - S14

DIAMETRO PASSO	13,75 X 15	13,75 X 17	13,75 X 19	13,75 X 21	CODICE MULTI-FIT KIT
CODICE ELICA	724725	724727	724729	724731	
SUZUKI	70 dal 2012 80, 90, 100, 115, 140 (4T)				NO KIT
JOHNSON - EVINRUDE	90, 115, 140 (4T)				NO KIT

## ELICHE SOLAS AMITA 4 PALE ALLUMINIO - GRUPPO YE

DIAMETRO - PASSO	14,75 X 15	14,50 X 17	14,25 X 19	14,00 X 21	14,00 X 23	CODICE MULTI-FIT KIT
CODICE ELICA DESTRA	725615	725617	725619	725621	725623	
CODICE ELICA SINISTRA	725615L	725617L	725619L	725621L	-	
YAMAHA	150, 175, 200, 225, 250, 300 V6 (2T e 4T) Stern Drive 3.0, 4.7 L					NO KIT
MERCURY	135, 150, 175, 200, 225, 250, 300 (2T e 4T)					722503
MERCUISER	ALPHA ONE, BRAVO ONE					722503
HONDA	115 (dal 2010), 135, 150, 175, 200, 225, BF250					722516
SELVA	150 EFI KILLER WHALE, 200 EFI GREY WHALE, 225 EFI FIN WHALE 250 EFI BLUE WHALE					NO KIT
TOHATSU	BFT150, BFT200, BFT225, BFT250					722516
SUZUKI	150, 175, 200, 225, 250					NO KIT

L= ELICA SINISTRA

## ELICHE SOLAS AMITA 4 PALE ALLUMINIO - GRUPPO YD

DIAMETRO - PASSO	13,25 X 13	13 X 15	12,80 X 17	12,50 X 19	12,50 X 21	CODICE MULTI-FIT KIT
CODICE ELICA	725313	725315	725317	725319	725321	
YAMAHA	60, 70, 75, 90, 100, 115, 130, 140 (2T) 40G, 70, 80, 90, 100, 115 (4T)					NO KIT
MERCURY	40 BIG FOOT, F40EFI PRO, 75, 80, 90, 100, 115, 125 (2T-4T)					722502
HONDA	75, 90, 80 NEW, 100 NEW, 115 (fino al 2009), 130					722515
SELVA	40/60 EFI MURENA, 80/100 EFI MARLIN, 115 NARWHAL, 115 EFI TARPON					NO KIT
TOHATSU	75, 90, 115, 120, 140 (fino al 2002) 75, 90, 115, 120, 140 (dal 2003) BFT75, BFT90, BFT115 (produzione Honda)					NO KIT 722515

**ANODI PER MOTORI HONDA**
**KIT ANODI HONDA BF40 - 50 - OB-MOTOR**

Kit anodi per motori Honda BF 40 - 50 - OB-MOTOR.  
Il kit è composto da 4 anodi.



Zinco  
**682808**

Alluminio  
**682808A**

**KIT ANODI HONDA BF75-90-115**

Kit anodi per motori Honda BF 75 - 90 - 115.  
Il kit è composto da 4 anodi.



Zinco  
**682815**

Alluminio  
**682815A**

**KIT ANODI HONDA BF35 - 225**

Kit anodi per motori Honda BF 35 - 235.  
Il kit è composto da 6 anodi.



Zinco  
**682820**

Alluminio  
**682820A**

**ANODI PER MOTORI VOLVO**
**KIT ANODI VOLVO PENTA**

Kit anodi per motori Volvo Penta 4 Pale con piede pieghevole.  
Il kit è composto da 3 anodi.



Zinco  
**684696**

Alluminio  
**684696A**

**KIT ANODI VOLVO SX-A/DPS**

Kit anodi per motori Volvo SX-A/DPS.  
Il kit è composto da 2 anodi.



Zinco  
**684733**

Alluminio  
**684733A**

**KIT ANODI VOLVO PENTA 290**

Kit anodi per motori Volvo Penta 290.  
Il kit è composto da 4 anodi.



Zinco  
**684736**

Alluminio  
**684736A**

**KIT ANODI VOLVO PENTA 290 DP**

Kit anodi per motori Volvo Penta 290 DP.  
Il kit è composto da 4 anodi.

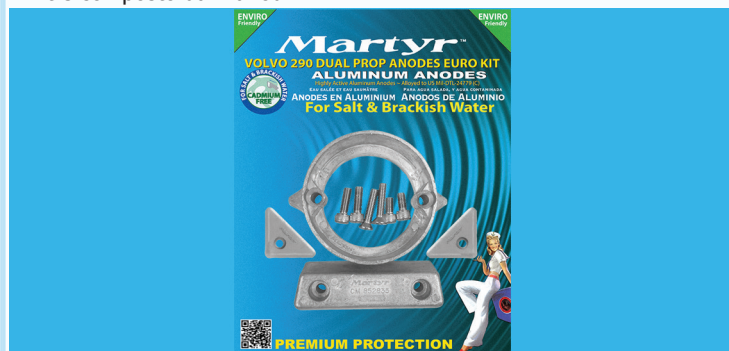

Zinco  
**684739**

Alluminio  
**684739A**

**LAVELLI RETTANGOLARI IN ACCIAIO INOX**

**LAVELLO AD INCASSO CON COPERCHIO IN VETRO E RUBINETTO**

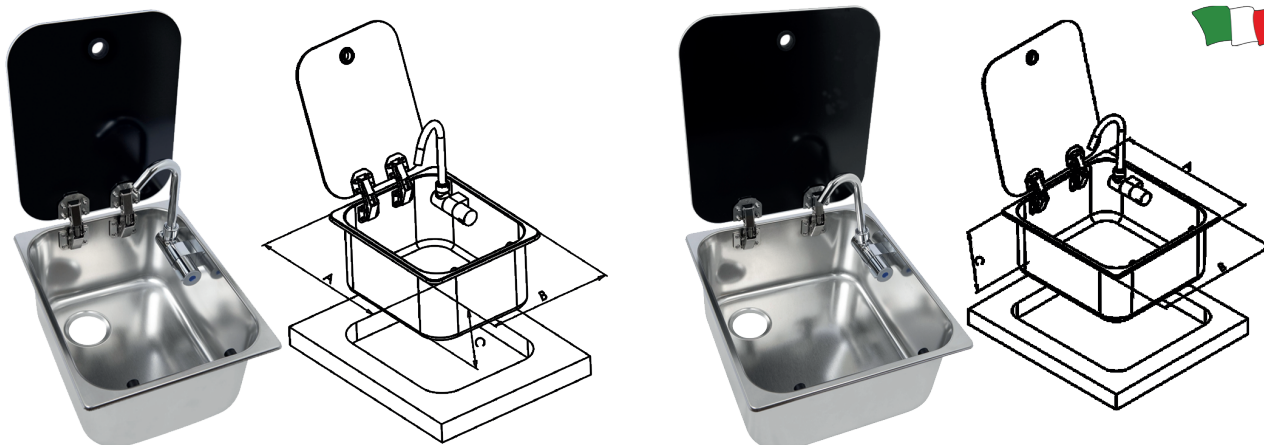

CE

Lavello ad incasso in **ACCIAIO INOX** lucidato a specchio con coperchio in vetro e rubinetto acqua fredda. Piletta per lavello completa di tappo non inclusa (opzionale).

**LAVELLO**

	Dimensioni A x B mm	Profondità C mm	Dimensioni incasso mm
<b>240060</b>	322 x 261	150	310 x 248
<b>240062</b>	352 x 322	150	342 x 310

**RUBINETTO**

**242940** Rubinetto con canna abbattibile per lavello art. 240060 ed art. 240062.

**PILETTA**

**240080** Piletta dritta per lavello completa di tappo.  
**240081** Piletta a 90° per lavello completa di tappo.

**FORNELLI A GAS CON LAVELLO IN ACCIAIO INOX**

**PIANO DI COTTURA IN VETRO CON LAVELLO RETTANGOLARE**



CE

Combinazione piano di cottura a gas in vetro nero temprato da 8 mm. con lavello rettangolare in **ACCIAIO INOX** lucidato specchio collocato sul lato destro. Rubinetto, ferma pentole e piletta con tappo non inclusi (opzionali).

**LAVELLO - PIANO DI COTTURA**

	N. fuochi	Bruciatori	Potenza bruciatori Watt	Dimensioni A x B mm	Profondità C mm	Dimensioni incasso mm
<b>240091</b>	1	1 Semi-Rapido	1800	550 x 300	150	520 x 280
<b>240092</b>	2	1 Semi-Rapido 1 Ausiliario	1800 + 1000	765 x 300	150	735 x 280

**FERMAPENTOLE**

	Adatto per ns. piano cottura
<b>240181</b>	240091
<b>240182</b>	240092

**PILETTA**

**240080** Piletta dritta per lavello completa di tappo.  
**240081** Piletta a 90° per lavello completa di tappo.



## PIANO DI COTTURA IN VETRO CON LAVELLO TONDO

Combinazione piano di cottura a gas 2 fuochi in vetro nero temprato da 8 mm. con lavello tondo in **ACCIAIO INOX** lucidato specchio collocato sul lato destro. Rubinetto, ferma pentole e piletta con tappo non inclusi (opzionali).

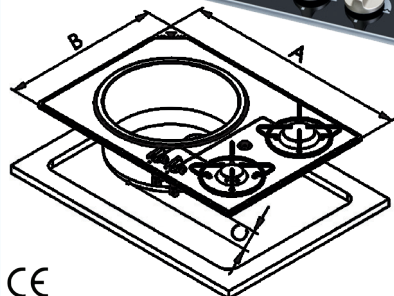
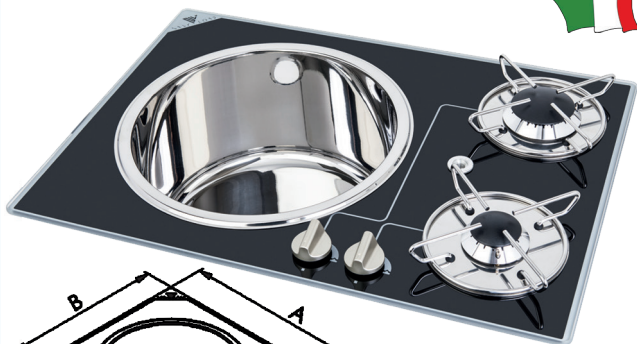

CE

### LAVELLO - PIANO DI COTTURA

	N. fuochi	Bruciatori	Potenza bruciatori Watt	Dimensioni A x B mm	Profondità C mm	Profondità lavandino mm	Dimensioni incasso mm
<b>240094</b>	1	1 Semi-Rapido 1 Ausiliario	1800 + 1000	600 x 420	65	180	590 x 400

### FERMAPENTOLE

<b>240182</b>	Adatto per ns. piano cottura 240094
---------------	--

### PILETTA

- 240080** Piletta dritta per lavello completa di tappo.  
**240081** Piletta a 90° per lavello completa di tappo.

### FERMAPENTOLE IN ACCIAIO INOX

Fermapentole regolabile in **ACCIAIO INOX**.



	Modello
<b>240181</b>	singolo
<b>240182</b>	doppio
<b>240183</b>	triplo

PIANI DI COTTURA A GAS AD INCASSO IN ACCIAIO INOX

PIANO DI COTTURA AD INCASSO IN ACCIAIO INOX



Piano di cottura gas ad incasso in **ACCIAIO INOX** provvisto di termocoppia di sicurezza.

PIANO DI COTTURA

	N. fuochi	Bruciatori	Potenza bruciatori Watt	Dimensioni A x B mm	Profondità C mm	Dimensioni incasso mm
<b>240135</b>	1	1 Semi-Rapido	1800	263 x 323	69	245 x 305
<b>240136</b>	2	1 Semi-Rapido 1 Ausiliario	1800 + 1000	353 x 323	69	330 x 305

FERMAPENTOLE

	Adatto per ns. piano cottura
<b>240181</b>	240135
<b>240182</b>	240136

PIANO DI COTTURA CON COPERCHIO IN VETRO

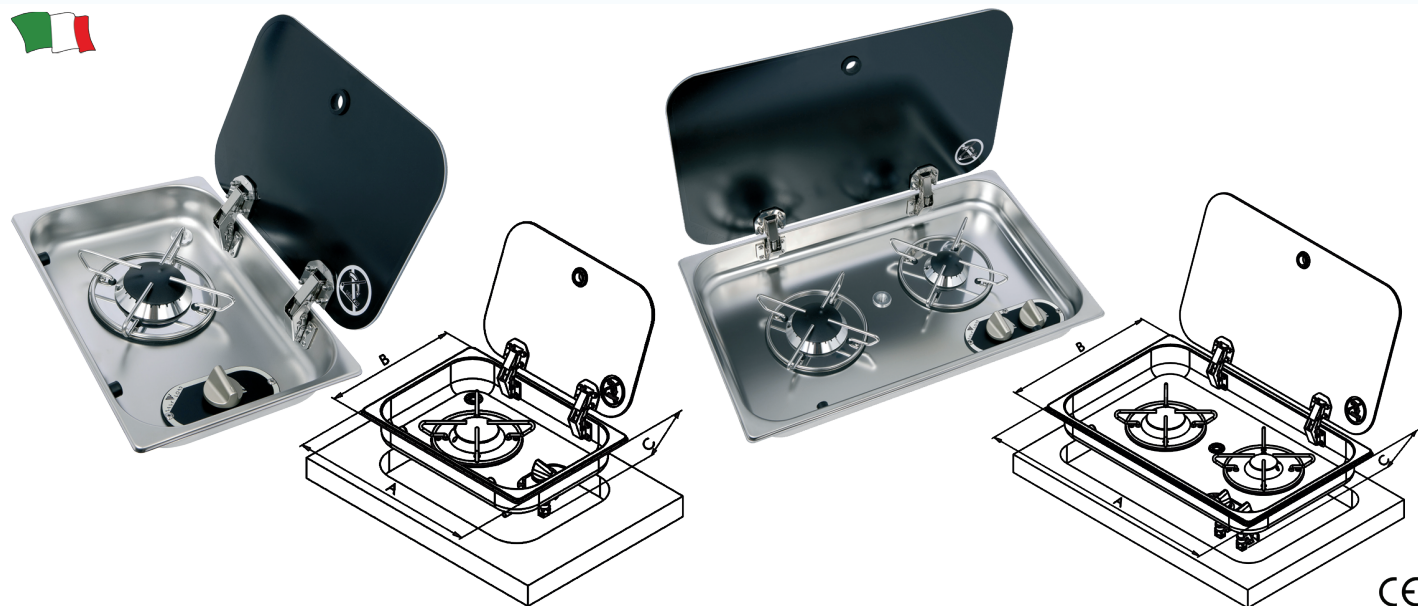

Piano di cottura gas ad incasso in **ACCIAIO INOX** con coperchio in vetro temprato da 8 mm e termocoppia di sicurezza.

PIANO DI COTTURA

	N. fuochi	Bruciatori	Potenza bruciatori Watt	Dimensioni A x B mm	Profondità C mm	Dimensioni incasso mm
<b>240145</b>	1	1 Semi-Rapido	1800	357 x 250	119	338 x 238
<b>240146</b>	2	1 Semi-Rapido 1 Ausiliario	1800 + 1000	530 x 326	119	505 x 305

FERMAPENTOLE

	Adatto per ns. piano cottura
<b>240181</b>	240145
<b>240182</b>	240146

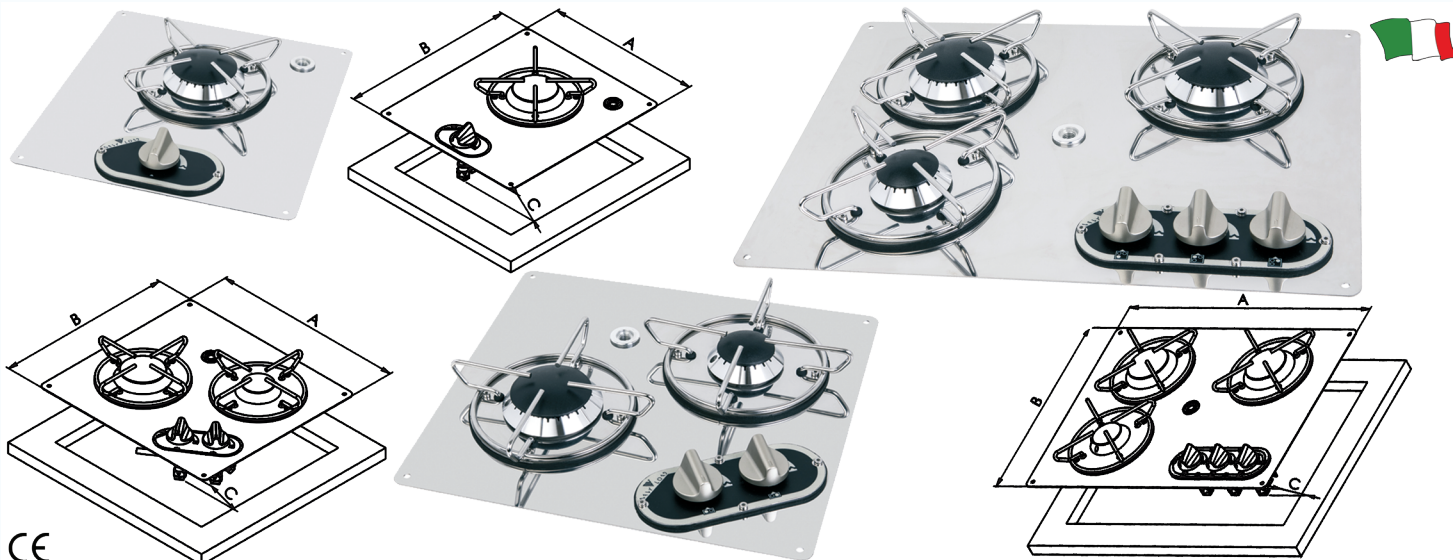
**PIANO DI COTTURA AD INCASSO IN ACCIAIO INOX**

CE

 Piano di cottura gas ad incasso in **ACCIAIO INOX** provvisto di termocoppia di sicurezza.

**PIANO DI COTTURA**

	N. fuochi	Bruciatori	Potenza bruciatori Watt	Dimensioni A x B mm	Profondità C mm	Dimensioni incasso mm
<b>240151</b>	1	1 Semi-Rapido	1800	320 x 285	65	300 x 265
<b>240152</b>	2	1 Semi-Rapido 1 Ausiliario	1800 + 1000	350 x 320	65	330 x 300
<b>240153</b>	3	2 Semi-Rapidi 1 Ausiliario	2 x 1800 + 1000	380 x 360	65	450 x 340

**FERMAPENTOLE**

Adatto per ns. piano cottura

**240181**  
**240182**  
**240183**

 240151  
 240152  
 240153

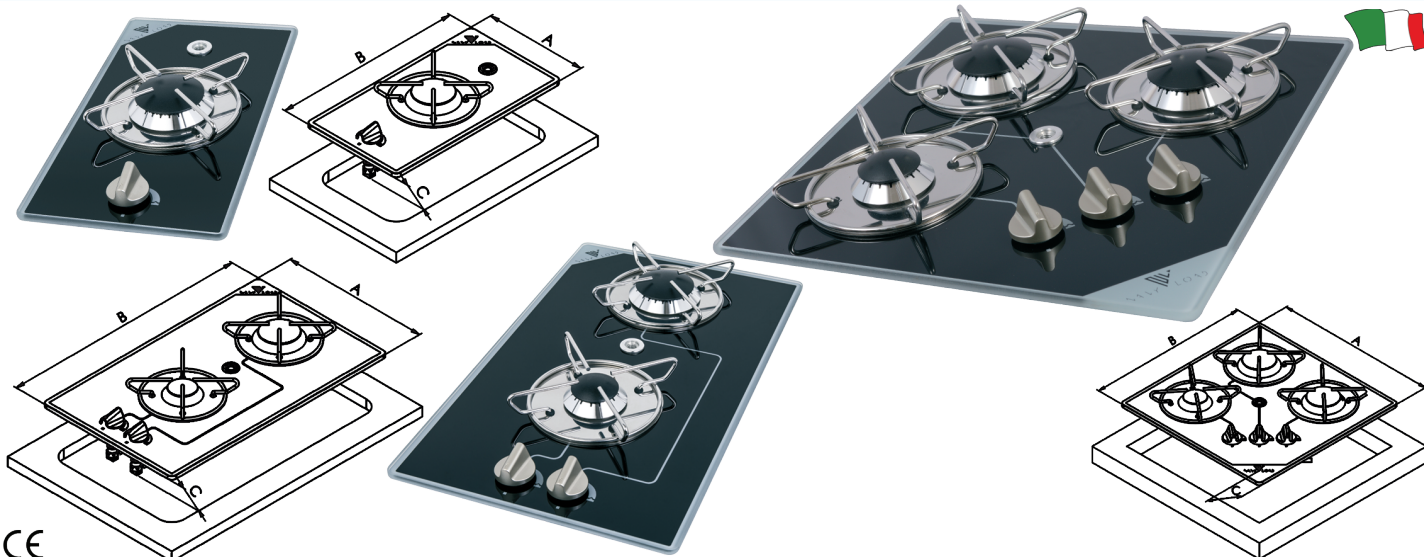
**PIANO DI COTTURA AD INCASSO IN VETRO**

CE

Piano di cottura a gas in vetro nero temprato da 8 mm provvisto di termocoppia di sicurezza.

**PIANO DI COTTURA**

	N. fuochi	Bruciatori	Potenza bruciatori Watt	Dimensioni A x B mm	Profondità C mm	Dimensioni incasso mm
<b>240161</b>	1	1 Semi-Rapido	1800	365 x 195	65	345 x 175
<b>240162</b>	2	1 Semi-Rapido 1 Ausiliario	1800 + 1000	500 x 300	65	480 x 280
<b>240163</b>	3	2 Semi-Rapidi 1 Ausiliario	2 x 1800 + 1000	504 x 410	65	484 x 390

**FERMAPENTOLE**

Adatto per ns. piano cottura

**240181**  
**240182**  
**240183**

 240161  
 240162  
 240163



## FORNELLI A GAS AD APPOGGIO IN ACCIAIO INOX

### FORNELLO A GAS IN ACCIAIO INOX



240111

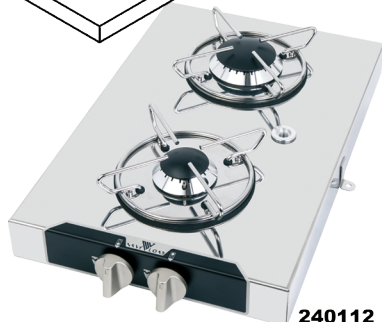
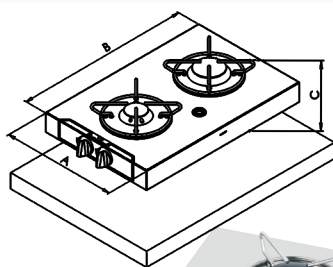

240112



240113

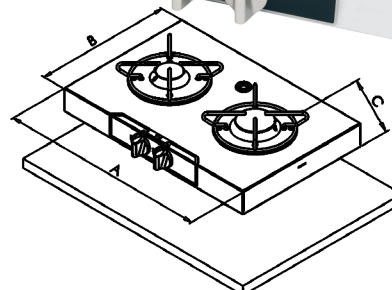

Fornello a gas in **ACCIAIO INOX** da appoggio provvisto di termocoppia di sicurezza.

#### FORNELLO

	N. fuochi	Bruciatori	Potenza bruciatori Watt	Manopole	Dimensioni A x B mm	Profondità C mm
<b>240111</b>	1	1 Semi-Rapido	1800	Lato corto	210 x 290	95
<b>240112</b>	2	1 Semi-Rapido 1 Ausiliario	1800 + 1000	Lato corto	440 x 290	95
<b>240113</b>	2	1 Semi-Rapido 1 Ausiliario	1800 + 1000	Lato lungo	440 x 290	95

#### FERMAPENTOLE

	Adatto per ns. fornello
<b>240181</b>	240111
<b>240182</b>	240112 - 240113

**CONDIZIONATORI MARINI VELAIR**
**VELAIR COMPACT 7 ON-OFF**

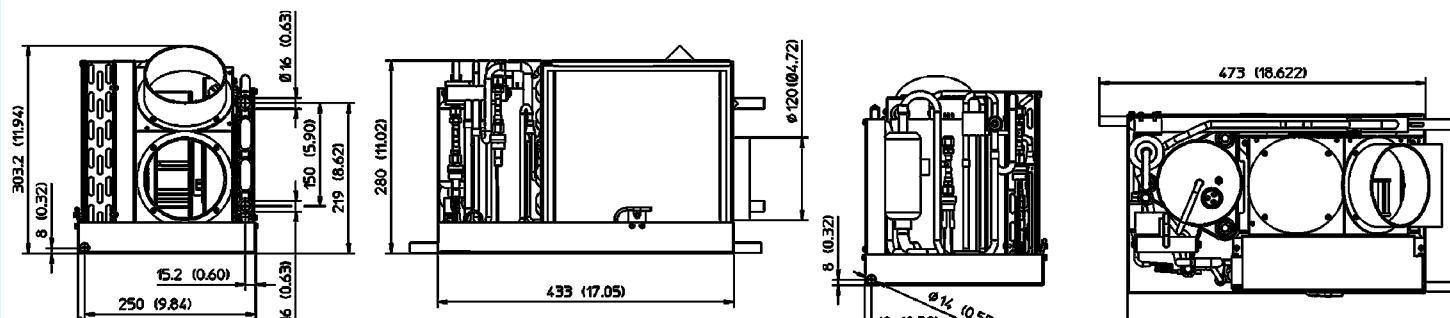
**VELAIR**

**UNITÀ DI CONDIZIONAMENTO SUPER COMPATTA ON-OFF**

Compact 7, realizzata con vassoio e corpo ventilatore in acciaio inox è un'unità di aria condizionata super compatta che può essere installata su tutti i tipi di imbarcazioni dove gli spazi sono minimi: in soli 43 cm di lunghezza e in 26 cm di larghezza, sviluppa 7000 BTU/h con la possibilità di avere fino a tre uscite per l'aria.

Funzionamento con inversione di ciclo in pompa di calore per riscaldare l'ambiente in inverno e climatizzandolo in estate.

Fornito di serie con 2 uscite aria premontate, diametro 100 mm ed i seguenti accessori:

UNITÀ DI CONDIZIONAMENTO

Griglia ripresa alluminio NOVA-R 250 x 150

CIRCUITO ACQUA MARE

Pompa centrifuga 15 l/min (4.0 GPM) c/filetto 3/4"

nr.2 portagomma da 3/4" 16mm

Kit passascafo da 1/2"

DISTRIBUZIONE ARIA

5 mt tubo rinforzato trasparente Ø int. 6 mm

10 mt tubo isolato flessibile Ø int. mm 100

nr. 2 griglie tonde chiudibili c/racc. mm 100

Caratteristiche:

- Unità dalle dimensioni estremamente compatte e dal peso ridotto
- Ventilatore brushless ad alta efficienza e bassa rumorosità
- Nuovo display touch a muro incluso
- Connettività WiFi per controllo da remoto
- Semplice da installare.

**A richiesta possiamo fornire ulteriori accessori opzionali.**

**Caratteristiche tecniche**

Capacità refrigerante	7000 BTU/h
Alimentazione	230 Volt – 50 Hz
Corrente assorbita (in freddo)	3 Amp
Consumo a massima potenza	0,66 Kw
Protezione	10 Amp
Diametro flangia	2 x 100 mm
Dimensioni L x H x P	433 x 280 x 260 mm
Peso	23 Kg

**642400** Condizionatore VELAIR Compact 7 ON-OFF completo di accessori.

## VELAIR COMPACT i10 VSD SMART

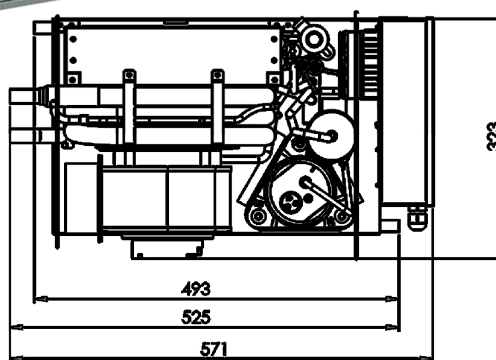
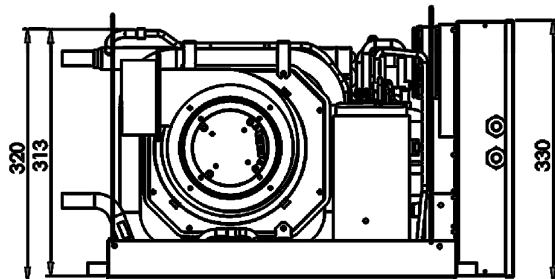

# VELAIR

**UNITÀ DI CONDIZIONAMENTO AD INVERTER VARIABLE SPEED DRIVE (VSD)**

Il condizionatore Compact i10 VSD Smart offre il massimo della tecnologia disponibile, il suo compressore varia il proprio regime di rotazione in modo da adattarsi continuamente alla temperatura ambiente e a quella impostata, così da mantenere costante il comfort con il minimo consumo elettrico. **Funzionamento con inversione di ciclo in pompa di calore per riscaldare l'ambiente in inverno e climatizzandolo in estate.**

## Caratteristiche:

- Ciclo caldo a pompa di calore
- Compressore Twin Rotary con motore brushless DC e inverter per il controllo continuo della velocità e della potenza erogata (Variable Speed Drive)
- Rumori e vibrazioni del compressore quasi nulle
- Ventilatore con tecnologia Constant Flow
- Pannello di controllo a parete
- Controllo tramite APP WIFI
- Funzionamento con generatori di potenza ridotta
- Massima efficienza energetica: riduzione del consumo di energia elettrica complessiva (-40%) con annullamento dei picchi di corrente all'avviamento.

Fornito con i seguenti accessori:

## UNITÀ DI CONDIZIONAMENTO

Griglia ripresa alluminio NOVA-R 250 x 150  
Pompa centrifuga 25 l/min (5.5 GPM) c/filetto 3/4"  
nr. 2 portagomma da 3/4" 16mm  
Kit passascafo da 3/4"

## CIRCUITO ACQUA MARE

5 mt tubo rinforzato trasparente Ø int. 20 mm  
10 mt tubo isolato flessibile Ø int. mm 100  
nr. 2 griglie alluminio 250x100

## DISTRIBUZIONE ARIA

Deviatore Y mm 100IN – 100/100 OUT  
nr. 2 plenum mm 250x100 c/racc. mm.100

**A richiesta possiamo fornire ulteriori accessori opzionali.**

**Caratteristiche tecniche**

Capacità refrigerante	10000 BTU/h
Alimentazione	230 V – 50/60 Hz
Corrente assorbita (in freddo)	2,9 Amp
Consumo a massima potenza	0,64 Kw
Protezione	10 Amp
Flusso aria max	400 m3/h
Diametro flangia	1 x 100 mm – 1 x Ø 3,9 mm
Dimensioni L x H x P	571 x 320 x 323 mm
Peso	25 Kg

**642410** Condizionatore VELAIR Compact i10 VSD SMART completo di accessori.

**GHIACCIAIE**
**GHIACCIAIA IGLOO MARINE ULTRA 25**

## GHIACCIAIA

**Caratteristiche tecniche**

Capacità	23 Lt
Lunghezza	520 mm
Larghezza	270 mm
Altezza	330 mm
Peso	3 Kg

**643025** Nuova ghiacciaia resistente ai raggi U.V. con isolamento termico ad alta efficienza ed interno in materiale plastico antiodore. Ideale per la conservazione degli alimenti, del pescato o come vasca per esche vive. La struttura robusta permette l'utilizzo anche come sedile.

## CUSCINO

**643170** Cuscino per ghiacciaia Igloo Marine Ultra 25 (opzionale).

**GHIACCIAIA IGLOO MARINE ULTRA 54**

## GHIACCIAIA

**Caratteristiche tecniche**

Capacità	51 Lt
Lunghezza	650 mm
Larghezza	370 mm
Altezza	420 mm
Peso	4,8 Kg

**643054** Nuova ghiacciaia resistente ai raggi U.V. con isolamento termico ad alta efficienza ed interno in materiale plastico antiodore. Ideale per la conservazione degli alimenti, del pescato o come vasca per esche vive. La struttura robusta permette l'utilizzo anche come sedile. Provvista di tappo scarico, maniglie per il trasporto, cerniere rinforzate e serratura di chiusura inox.

## CUSCINO

**643172** Cuscino per ghiacciaia Igloo Marine Ultra 54 (opzionale).

**GHIACCIAIA IGLOO LATITUDE MARINE ULTRA 70**

## GHIACCIAIA

**Caratteristiche tecniche**

Capacità	66 Lt
Lunghezza	760 mm
Larghezza	420 mm
Altezza	410 mm
Peso	6,2 Kg

**643070** Nuova ghiacciaia resistente ai raggi U.V. con isolamento termico ad alta efficienza ed interno in materiale plastico antiodore. Ideale per la conservazione degli alimenti, del pescato o come vasca per esche vive. La struttura robusta permette l'utilizzo anche come sedile. Provvista di tappo scarico, maniglie per il trasporto, cerniere rinforzate e serratura di chiusura inox.

## CUSCINO

**643173** Cuscino per ghiacciaia Igloo Latitude Marine Ultra 70 (opzionale).

**GHIACCIAIA IGLOO LATITUDE MARINE ULTRA 100**

## GHIACCIAIA

**Caratteristiche tecniche**

Capacità	94 Lt
Lunghezza	880 mm
Larghezza	430 mm
Altezza	470 mm
Peso	9,1 Kg

**643100** Nuova ghiacciaia resistente ai raggi U.V. con isolamento termico ad alta efficienza ed interno in materiale plastico antiodore. Ideale per la conservazione degli alimenti, del pescato o come vasca per esche vive. La struttura robusta permette l'utilizzo anche come sedile. Provvista di tappo scarico, maniglie per il trasporto, cerniere rinforzate e serratura di chiusura inox.

## CUSCINO

**643176** Cuscino per ghiacciaia Igloo Latitude Marine Ultra 100 (opzionale).

## KIT RICAMBI UNIVERSALE PER GHIACCIAIE IGLOO

**643154** Kit ricambi universale per ghiacciaie IGLOO che comprende: 4 cerniere, 2 ganci chiusura, 2 tappi scarico, 24 viti inox.



## KIT FISSAGGIO GHIACCIAIE

**643180** Kit fissaggio universale per ghiacciaie composto da 4 angolari in plastica e due cavi elastici con anelli in **ACCIAIO INOX**.



## CONGELATORI FREEZERS E FRIGORIFERI ISOTHERM

### CORNICE PER INCASSO FRIGORIFERI ISOTHERM SERIE CRUISE CLASSIC

Cornice di finitura per installazione ad incasso dei frigoriferi ISOTHERM della linea CRUISE CLASSIC.  
Colore nero.



	Per modello frigorifero	N. lati
<b>642843</b>	CRUISE CR42/V - CR49/V	3
<b>642856</b>	CRUISE CR65/V	3
<b>642861</b>	CRUISE CR85/V	2
<b>642886</b>	CRUISE CR130/EN - CR90/V	3

## FRIGO/FREEZER A COMPRESSORE WAECO "COOLFREEZE"

### FRIGO/FREEZER DOMETIC CFF45

#### Caratteristiche Tecniche

Volume interno	circa 44 litri
Peso	18,60 kg circa
Dimensioni esterne	715 x 398 x 475h mm
Alimentazione	12 / 24 Volt DC -100/240 Volt AC
Temperatura d'esercizio	Da +20 °C a -18 °C regolabile tramite termostato elettronico con visualizzazione della temperatura da display digitale
Classe efficienza energetica	C
Consumo energetico annuo	48 kW/h
Certificazioni	CE, TÜV/GS, E4

**642495** Frigo/freezer portatile a compressore Dometic CFF 45. Il coperchio a doppia cerniera, con apertura su entrambi i lati, facilita l'accesso a cibi e bevande.  
N.B.: Al fine di evitare danni al prodotto, non collegarlo all'alimentazione AC e DC contemporaneamente.



**FRIGO/FREEZER A COMPRESSORE WAECO "COOLMATIC CRX"**

**FRIGORIFERO WAECO CoolMatic CRX-140**
**Caratteristiche Tecniche**

Volume interno	130 lt (compresa cella freezer da 11 lt)
Alimentazione	12/24 Volt
Assorbimento medio	65 Watt circa
Assorbimento con temperatura ambiente di +25°C	1,9 Ah/h
Dimensioni esterne	525 x 620 x 815h mm
Peso	30 kg

**FRIGORIFERO**

**642615** Frigo Waeco CoolMatic CRX-140.  
**Telaio di montaggio disponibile come accessorio.**

**TELAIO (OPZIONALE)**

<b>Installazione standard</b>	<b>Installazione ad incasso (flush-mount)</b>
<b>642617</b>	<b>642618</b>

CE

**FRIGORIFERO WAECO CoolMatic CRD-50**
**Caratteristiche Tecniche**

Volume interno	38,5 lt (compreso cella freezer da 6 lt)
Alimentazione	12/24 Volt
Assorbimento medio	40 Watt circa
Assorbimento con temperatura ambiente di +25°C	1,5 Ah/h
Dimensioni esterne	380 x 500 x 534h mm
Peso	17 kg

**FRIGORIFERO**

**642535** Frigo a cassetto Waeco CoolMatic CRD-50.  
**Telaio di montaggio disponibile come accessorio.**

**TELAIO (OPZIONALE)**

<b>Installazione standard</b>	<b>Installazione ad incasso (flush-mount)</b>
<b>642552</b>	<b>642553</b>

CE

**FRIGORIFERO WAECO CoolMatic CRX-65D**
**Caratteristiche Tecniche**

Volume interno	57 lt (compresa cella freezer da 7 lt)
Alimentazione	12/24 Volt
Assorbimento medio	45 Watt circa
Assorbimento con temperatura ambiente di +25°C	1,14 Ah/h
Dimensioni esterne	545 x 448 x 525h mm
Peso	20 kg

**FRIGORIFERO**

**642546** Frigo a cassetto Waeco CoolMatic CRX-65D.  
**Telaio di montaggio disponibile come accessorio.**

**TELAIO (OPZIONALE)**

<b>Installazione standard</b>	<b>Installazione ad incasso (flush-mount)</b>
<b>642567</b>	<b>642568</b>

CE



## BOILER NAUTICI

### RESISTENZA ELEMENTO RISCALDANTE

Resistenza elemento riscaldante di ricambio compatibile con tutti i Boiler Quick a 220V.

	Watt	Tensione Volt
<b>240895</b>	500	220
<b>240896</b>	800	220
<b>240898</b>	1200	220



## SERBATOI RIGIDI IN PLASTICA PER ACQUA

### GUARNIZIONI IN EPDM PER FILETTO FEMMINA

Guarnizione piana in EPDM adatta per filetto **FEMMINA**.

	Filettatura interna G (pollici - mm)	Diametro interno D mm	Spessore S mm
<b>249090</b>	1/4" - 11,4	5,5	2,5
<b>249091</b>	3/8" - 14,9	7,5	2,5
<b>249093</b>	1/2" - 18,6	10,5	2,5
<b>249094</b>	3/4" - 24,1	15,5	2,5
<b>249095</b>	1" - 30,2	21	2,5
<b>249096</b>	1" 1/4 - 39,8	26,5	2,5
<b>249097</b>	1" 1/2 - 44,8	32,4	2,5
<b>249098</b>	2" - 56,6	42,6	2,5

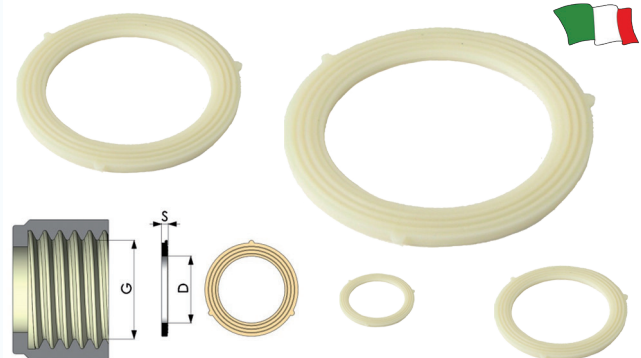

### GUARNIZIONI IN EPDM PER FILETTO MASCHIO

Guarnizione piana in EPDM adatta per filetto **MASCHIO**.

	Filettatura esterna G1 (pollici - mm)	Diametro interno DN mm	Spessore S mm
<b>249124</b>	1/2" - 20,9	21	3,5
<b>249125</b>	3/4" - 26,4	26,5	3,5
<b>249126</b>	1" - 33,2	33,3	3,5
<b>249127</b>	1" 1/4 - 41,9	42	4,5
<b>249128</b>	1" 1/2 - 47,8	47,9	4,5
<b>249129</b>	2" - 59,6	59,7	4,5

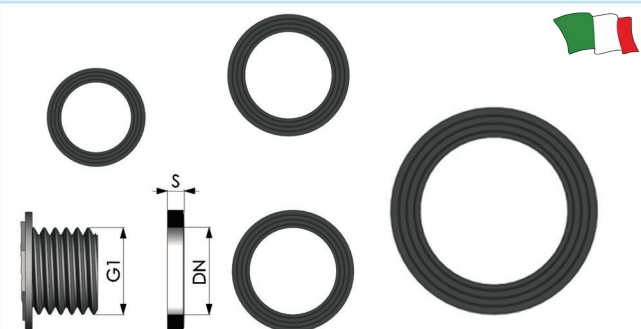

### O-RING IN NBR

Guarnizione O-Ring in NBR adatta per filetto **MASCHIO**.

	Filettatura esterna G1 (pollici - mm)	Diametro interno DN mm	Spessore S mm
<b>249154</b>	1/2" - 20,9	17,96	2,62
<b>249155</b>	3/4" - 26,4	23,47	2,62
<b>249156</b>	1" - 33,2	29,82	2,62
<b>249157</b>	1" 1/4 - 41,9	37,69	3,53
<b>249158</b>	1" 1/2 - 47,8	44,04	3,53
<b>249159</b>	2" - 59,6	55,56	3,53

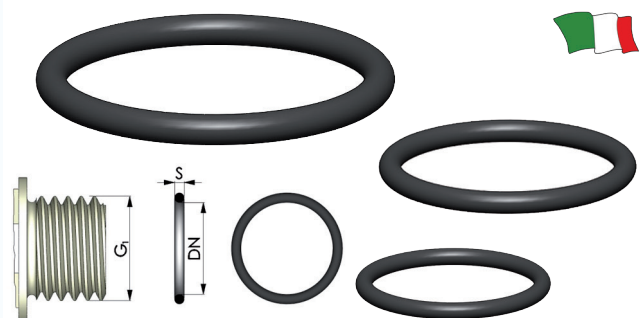

### SCATOLA O-RING

#### Caratteristiche tecniche

Durezza 70 Shore

**750655** Scatola con assortimento di 407 guarnizioni o-ring in nitrile con diversi diametri (da 1/8" a 2").

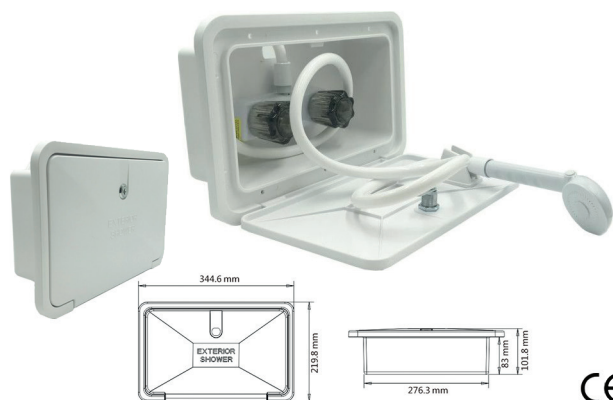

**DOCCE ED ACCESSORI**
**KIT BOX DOCCIA**

**243307**

Kit box doccia esterno completo di rubinetti, doccia a due fuozioni e tubo flessibile in PVC da 1,5 m. Prodotto in ABS resistente agli urti ed ai raggi UV. Include serratura con chiave.

**POMPA SCARICO SENTINA E DOCCIA JABSCO**

Robusta pompa a diaframma adatta ad applicazioni di sentina, scarico doccia e lavandino con testata multi-posizionabile.

**Caratteristiche tecniche**

Portata	16 lt/min
Adescamento	3 m
Diametro portagomma	19 e 25 mm
Dimensioni	277 x 150 x 111h mm

	Alimentazione Volt	Consumo Amp
<b>600122</b>	12	8
<b>600124</b>	24	2,5

**TOILETTE ELETTRICHE**
**TOILETTE ELETTRICA LAGUNA**

Toilette elettrica dal nuovo design compatto e dimensioni interne di un normale WC. Tazza in ceramica di alta qualità e coperchio con chiusura "Soft Close". Tutte le parti metalliche e le viti sono in **ACCIAIO INOX** e la base è in materiale resistente agli urti. Predisposta per allacciamento sia sopra che sotto coperta. Dotata di una speciale pompa autodescendente fino a 1,50 m (in verticale) che permette lo scarico sino ad un'altezza di 3,50 m. Pannello di comando incluso.

**Caratteristiche tecniche**

Larghezza	340 mm
Profondità	405 mm
Altezza	410 mm
Altezza aperto	720 mm

	Volt	Amp
<b>601017</b>	12	24
<b>601018</b>	24	12

**RICAMBIO**

**601019** Kit guarnizioni e valvole di ricambio per WC elettrico art. 601017 - 601018.

**ACCESSORI PER TOILETTE**
**GUARNIZIONE PER TOILETTE**

Guarnizione di ricambio per toilette.



	Tipo toilette
<b>601037</b>	manuale (ns art 601000 e 601001)
<b>601038</b>	elettrica (ns art 601012 - 601022 e 601034)



**SET RICAMBI PER KIT EVOLUTION**

**601049** Set guarnizioni, valvole e girante di ricambio per kit trasformazione WC Evolution (ns. art. 601047 e 601048).



**KIT CERNIERE PER SEDILI TOILETTE SOFT CLOSE**

**601060** Kit cerniere complete di perni per sedili SOFT CLOSE delle toilette "MATROMARINE" (ns. art. 601000 - 010 - 011 - 017 - 018).



**TAVOLETTA DI RICAMBIO PER TOILETTE**

Tavoletta di ricambio per toilette art. 601000 - 601001 - 601012 - 601022 - 601034.

Tavoletta	
plastica "Soft Close" <b>601031</b>	legno laccato bianco <b>601032</b>



**RICAMBI PER TOILETTE**

Ricambi per toilette art. 601000 - 601001 - 601012 - 601022 - 601034.

**601033** Base supporto in plastica per toilette.  
**601036** Tazza in ceramica per toilette.



**POMPA DI RICAMBIO PER TOILETTE**

**601030** Pompa manuale di ricambio per toilette art. 601000 - 601001 - 601012 - 601022 - 601034.



**RICAMBI PER TOILETTE**

**601039** Valvola di non ritorno utilizzabile su toilette manuali ns. art. 601000 e 601001.  
**601040** Kit guarnizioni e valvole di ricambio per WC manuale art. 601000-601001 fino al 1998.  
**601040/1** Kit guarnizioni e valvole di ricambio per WC manuale art. 601000-601001 dal 1999.  
**601041** Guarnizione con valvola di ricambio per WC art. 601000-601001.

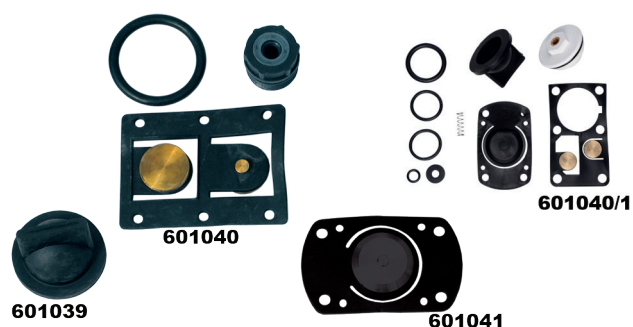



## RACCORDO DI CARICO

**601043/1** Raccordo di carico per toilette elettrico. Adatto per tubo diametro 20 mm.



## EVOLUTION KIT TRASFORMAZIONE WC

Kit di trasformazione da WC manuale ad elettrico, più silenzioso rispetto ai WC elettrici in commercio e più performante.

Il kit comprende basamento con raccordo di scarico orientabile a 360°, pompa, motore elettrico, pannello di comando, valvola di non ritorno e raccordi.

Il kit è compatibile con le seguenti marche di WC:

- Motomarine
- Jabsco
- TMC
- Raritan
- RM69
- Johnson Pump
- Lalizas
- ThetFord.



**601047**

**Volt**

12

**601048**

24

### RICAMBIO

**601049** Kit guarnizioni e valvole di ricambio per kit Evolution per trasformazione WC adatto per ns. art. 601047 e 601048.

## SERBATOI RIGIDI PER ACQUE SCURE

### POMPA RIFIUTI AUTOADESCANTE

Robusta pompa autoadescante a membrana espelle solidi, particolarmente efficiente per svuotamento serbatoi di acque nere. Funziona sia in orizzontale che in verticale.

#### Caratteristiche tecniche

Portata	19 l/min
Adescamento	3 m
Portagomma diametro	38 mm
Dimensioni	277 x 150 x 111h mm

**250500**

**Volt**

12

**Amp**

8

**250501**

24

2,5



### POMPA ACQUE NERE E GRIGIE

Nuova pompa progettata per diverse applicazioni:

- per il trattamento delle acque nere (completa di raccordi a 90°)
- per il trattamento delle acque grigie (completa di raccordi dritti)
- pompa sentina (completa di raccordi dritti).

Può essere inoltre utilizzata nel serbatoio delle acque nere per le operazioni di svuotamento dello stesso.

Il corpo della pompa può ruotare di 360° e può inoltre girare a secco senza danno.

Priva di girante, include una membrana in NBR per la massima silenziosità.

Dotata di doppia valvola di non ritorno (uno per lato).



	Utilizzo	Volt	Amperaggio Amp	Portata lt/min	Portata con prevalenza 1,5 m lt/min	Ø tubo mm	Dimensioni mm
<b>250502</b>	acque grigie	12	4,5	22	18	19 - 25	305 x 195 x 125
<b>250503</b>	acque grigie	24	2,5	22	18	19 - 25	305 x 195 x 125
<b>250504</b>	acque nere	12	6	32	26	38	355 x 195 x 125
<b>250505</b>	acque nere	24	3	32	26	38	355 x 195 x 125

### VALVOLA A Y PER IMPIANTO ACQUE NERE

#### Caratteristiche tecniche

Diametro tubo entrata	25 mm
Diametro tubi uscita	38 mm
Dimensioni	199 x 188 x 119 mm

**250517** Valvola con maniglia ergonomica che permette lo scarico delle acque nere in mare o nel serbatoio con blocco di sicurezza della leva.

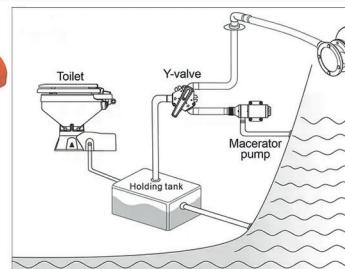

CE

## SCARICHI A MARE

### SCARICO A MARE CON VALVOLA DI NON RITORNO

#### Caratteristiche tecniche

Filetto	1" 1/2
Diametro esterno ghiera frontale	76 mm
Portagomma	38 mm
Lunghezza totale	150 mm

**318948** Scarico a mare in polipropilene con ghiera frontale completo di valvola di non ritorno in elastomero.



### SCARICO A MARE INOX AISI 316 PER DOCCIA O POZZETTO

#### Caratteristiche tecniche

Diametro testa	81 mm
Diametro collo	37,5 mm
Altezza	59 mm

**230270** Scarico per doccia o pozzetto in **ACCIAIO INOX AISI 316** lucidato a specchio.



### BOCCOLA DI SCARICO PER DOPPIA PARETE

#### Caratteristiche tecniche

Diametro foro tappo	42 mm
Diametro incasso	50 mm
Lunghezza totale	150 mm
Distanza massima paratie	230 mm
Distanza minima paratie	80 mm

**319048** Boccola di scarico studiata per l'utilizzo su doppie paratie in quanto può essere tagliata a misura a seconda delle diverse esigenze. Dopo aver tagliato le boccole della misura desiderata su una parete, si fissa la prima parte della boccola con il relativo dado, mentre la seconda viene semplicemente avvitata su quella già montata sulla parete dell'imbarcazione. Si consiglia d'installare e fissare sulla paratia interna, cioè nel pozzetto, la boccola tutta filettata e predisposta per ricevere il tappo d'espansione opzionale ns. art. 318882, mentre dall'esterno dell'imbarcazione si avvitava l'altra boccola che è predisposta per ricevere la valvola di non ritorno opzionale ns. art. 319029.



## VALVOLE A SFERA E PRESE A MARE

### VALVOLA A SFERA

Valvola a sfera in ottone a passaggio ridotto, femmina/femmina con leva.

	Valvola da
<b>224951</b>	1/4"
<b>224952</b>	3/8"
<b>224953</b>	1/2"
<b>224954</b>	3/4"
<b>224955</b>	1"

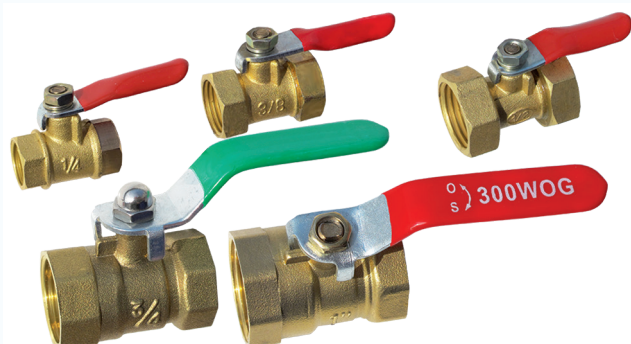

### VALVOLA A SFERA IN BRONZO



Valvola interamente fabbricata in bronzo F.F. con sfera a passaggio totale in polimero acetale e rotazione della leva invertibile. Collaudata sotto supervisione di **R.I.Na.** per l'impiego su natanti da diporto (Dichiarazione N. 20200203).

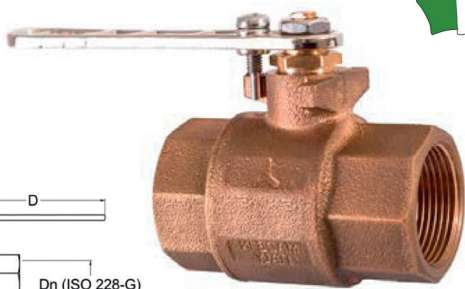
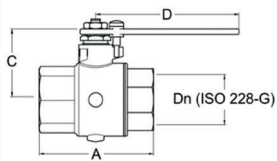

	Valvola da	A mm	C mm	D mm
<b>225102</b>	1/2"	56	37,5	85
<b>225103</b>	3/4"	72	41	85
<b>225104</b>	1"	86	52,5	121
<b>225105</b>	1" 1/4	97	57,5	121
<b>225106</b>	1" 1/2	105	71	150
<b>225107</b>	2"	126	80	150

## POMPE DI SENTINA AD IMMERSIONE

### POMPA DI SENTINA AD IMMERSIONE



Elettropompa di sentina ad immersione con involucro in robusto ABS antiurto, resistente alla corrosione ed alla elettrolisi.

	Modello	Alimentazione Volt	Portata max lt/min	Consumo Amp	Fusibile max Amp	Altezza mm	Ø base mm	Ø portagomma pollici - mm	Prevalenza m
<b>600490</b>	UP 500	12	32	2,5	5	94,5	59	3/4 - 19	4
<b>600492</b>	UP 1000	12	63	4	10	127	78	1 1/8 - 30	4
<b>600494</b>	UP 1500	12	95	10	20	143	96	1 1/8 - 30	4
<b>600496</b>	UP 2000	12	126	12	12	183	96	1 1/4 - 32	4
<b>600497</b>	UP 2000	24	126	6	6	183	96	1 1/4 - 32	4
<b>600498</b>	UP 3700	24	233	6	10	202	110	1 1/2 - 38	5

## POMPA DI SENTINA AD IMMERSIONE SMONTABILE



Pompa di sentina ad immersione con valvola di non ritorno, dal nuovo design innovativo con giunto a connessione rapida che consente di sostituire e/o rimuovere il motore per pulizie di manutenzione senza scollegare la base o l'impianto idraulico durante la sua sostituzione. Costruita con motore più robusto e girante più grande che consentono di superare le prestazioni delle pompe attualmente presenti sul mercato. Certificata **CE – RoHS** in conformità alla direttiva **ISO 8846/8849**.

### POMPA

	Modello	Alimentazione Volt	Portata max lt/min	Consumo Amp	Fusibile max Amp	Altezza mm	Ø base mm	Ø portagomma pollici - mm	Prevalenza m
<b>600572</b>	800	12	50	3,5	6	110	70	da 1" a 1" 1/8 - da 25 a 29	1
<b>600574</b>	1100	24	70	2,5	5	110	70	da 1" a 1" 1/8 - da 25 a 29	1

### RICAMBI

Portagomma di ricambio per pompa art. 600572 e 600574.

	Tipo	Filettatura pollici - mm
<b>600577</b>	Dritto	da 3/4" a 1" 1/8 - da 19 a 29
<b>600578</b>	Dritto	da 1" a 1" 1/8 - da 25 a 29
<b>600579</b>	Angolare a 90°	da 1" a 1" 1/8 - da 25 a 29

### VALVOLA DI NON RITORNO

**600580** Valvola di non ritorno di ricambio per pompe ns. art. 600572 - 600574.

## POMPE DI SENTINA AUTOMATICHE

### POMPA DI SENTINA AUTOMATICA AD IMMERSIONE SMONTABILE



Pompa di sentina automatica ad immersione con valvola di non ritorno e sensore che rileva la presenza di acqua ogni 2,5 minuti per circa 0,5 secondi: se è presente acqua in sentina la pompa continuerà a funzionare fino a quando tutta l'acqua non sarà rimossa. Dal nuovo design innovativo con giunto a connessione rapida che consente di sostituire e/o rimuovere il motore per pulizie di manutenzione senza scollegare la base o l'impianto idraulico durante la sua sostituzione. Costruita con motore più robusto e girante più grande che consentono di superare le prestazioni delle pompe attualmente presenti sul mercato. Certificata **CE – RoHS** in conformità alla direttiva **ISO 8846/8849**.

### POMPA

	Modello	Alimentazione Volt	Portata max lt/min	Consumo Amp	Fusibile max Amp	Altezza mm	Ø base mm	Ø portagomma mm	Prevalenza m
<b>600582</b>	800	12	50	3,5	6	110	70	da 1" a 1" 1/8 - da 25 a 29	1
<b>600584</b>	1100	24	70	2,5	5	110	70	da 1" a 1" 1/8 - da 25 a 29	1

### RICAMBI

Portagomma di ricambio per pompa art. 600582 e 600584.

	Tipo	Filettatura pollici - mm
<b>600577</b>	Dritto	da 3/4" a 1" 1/8 - da 19 a 29
<b>600578</b>	Dritto	da 1" a 1" 1/8 - da 25 a 29
<b>600579</b>	Angolare a 90°	da 1" a 1" 1/8 - da 25 a 29

### VALVOLA DI NON RITORNO

**600580** Valvola di non ritorno di ricambio per pompe ns. art. 600582 - 600584.

### POMPA DI SENTINA AUTOMATICA CON GALLEGGIANTE ELETTROMAGNETICO

Pompa di sentina automatica **con galleggiante elettromagnetico incorporato**: a differenza delle pompe con interruttore meccanico che, dopo un periodo di utilizzo, perdono la funzione automatica a causa delle impurità che rimangono bloccate, questo nuovo sensore è stato progettato per azionarsi magneticamente, evitando guasti meccanici durante la sua funzione. Il nuovo design del meccanismo e il doppio filtro eliminano eventuali perdite d'acqua ed infiltrazioni garantendo un maggior filtraggio delle impurità. Resistente e facile da installare con rimozione a scatto dalla base.



**INTERRUTTORE GALLEGGIANTE ELETTROMAGNETICO  
ELECTROMAGNETIC FLOAT SWITCH**

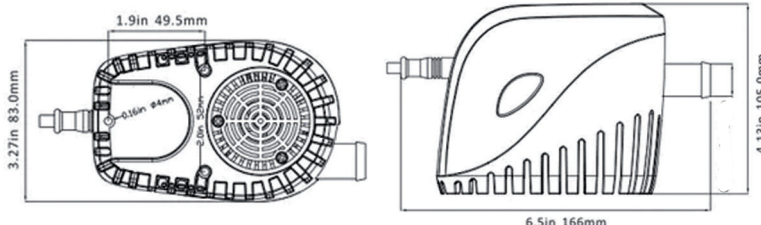

	Modello GPH	Alimentazione Volt	Portata lt./min	Consumo Amp	Ø portagomma mm
<b>600800</b>	750	12	50	3	19
<b>600804</b>	750	24	50	1,5	19
<b>600810</b>	1100	12	75	4	29
<b>600814</b>	1100	24	75	2	29

## POMPE DI SENTINA AUTOMATICHE A BASSO PROFILO

### POMPA DI SENTINA AUTOMATICA A BASSO PROFILO

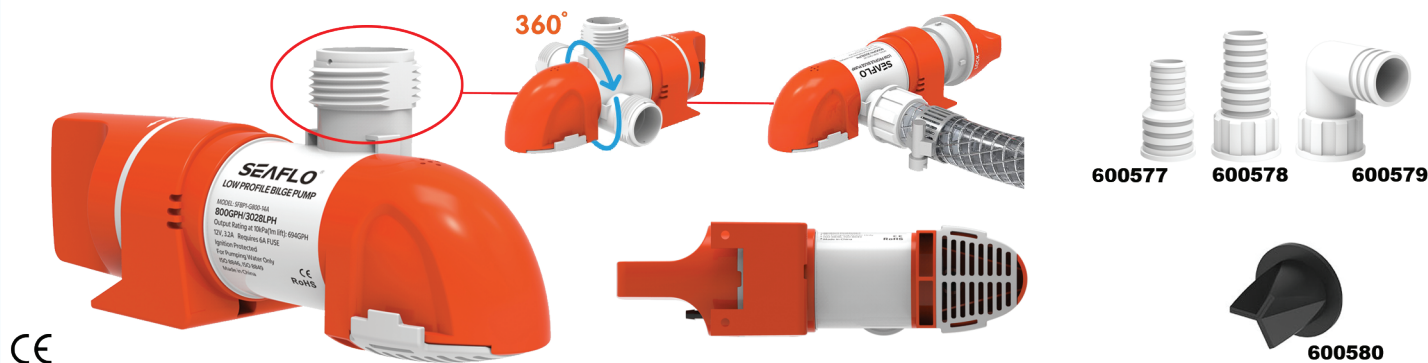

Pompa di sentina automatica a basso profilo con valvola di non ritorno e sensore automatico integrato per un pescaggio a partire già da 10 mm. Essendo di dimensioni ridotte, con il corpo pompa girevole a 360°, si adatta in qualsiasi spazio irraggiungibile da altre pompe. Può essere montata sia in orizzontale che in verticale con portagomma dritto od angolare in dotazione. Certificata **CE – RoHS** in conformità alla direttiva **ISO 8846/8849**.

#### POMPA

	Alimentazione Volt	Portata max lt./min	Consumo Amp	Fusibile max Amp	Dimensioni mm	Ø portagomma mm	Prevalenza m
<b>600592</b>	12	70	4,2	8	203 x 56 x 84	da 3/4" a 1" 1/8 - da 19 a 29 da 1" a 1" 1/8 - da 25 a 29 1" 1/8 - 29	4
<b>600594</b>	24	70	3	6	203 x 56 x 84	da 3/4" a 1" 1/8 - da 19 a 29 da 1" a 1" 1/8 - da 25 a 29 1" 1/8 - 29	4

#### RICAMBI

Portagomma di ricambio per pompa art. 600592 e 600594.

	Tipo	Filettatura pollici - mm
<b>600577</b>	Dritto	da 3/4" a 1" 1/8 - da 19 a 29
<b>600578</b>	Dritto	da 1" a 1" 1/8 - da 25 a 29
<b>600579</b>	Angolare a 90°	da 1" a 1" 1/8 - da 25 a 29

#### VALVOLA DI NON RITORNO

**600580** Valvola di non ritorno di ricambio per pompe ns. art. 600592 - 600594.

**ELETTROPOMPE AUTODESCANTI**

**POMPA DI SENTINA AUTOADESCANTE JABSCO**

Robusta pompa a diaframma adatta ad applicazioni di sentina, scarico doccia e lavandino con testata multi-posizionabile.

**Caratteristiche tecniche**

Portata	16 lt/min
Adescamento	3 m
Diametro portagomma	19 e 25 mm
Dimensioni	277 x 150 x 111h mm

	Alimentazione Volt	Consumo Amp
<b>600122</b>	12	8
<b>600124</b>	24	2,5



**ACCESSORI PER POMPE DI SENTINA**

**INTERRUTTORE GALLEGGIANTE ELETTROMAGNETICO**

**Caratteristiche tecniche**

Assorbimento	25 Amp
Dimensioni	55 x 95,4 x 81h mm

**600930** Questo nuovo interruttore galleggiante elettromagnetico offre prestazioni superiori rispetto agli interruttori tradizionali: il sensore è stato progettato per azionarsi magneticamente, evitando guasti meccanici durante la sua funzione, inoltre il suo involucro non permette ai detriti di grandi dimensioni di raggiungere il meccanismo dell'interruttore, preservandolo da guasti e rotture. Resistente e facile da installare con rimozione a scatto dalla base.



**AUTOCLAVI AUTOMATICHE "SEAFLO"**

**AUTOCLAVE A MEMBRANE CON REGOLAZIONE AUTOMATICA DI PORTATA E PRESSIONE**

Autoclave autoadescante con regolazione automatica sia della portata che della pressione riducendo il consumo. Grazie alla presenza della valvola by-pass si minimizza l'effetto pulsante e la pompa è molto più silenziosa. L'autoclave è dotata di piedini in gomma contro la corrosione e la rumorosità e di un termico sul motore che l'arresta in caso di surriscaldamento accidentale e **può girare a secco senza riportare nessun danno**. Le membrane sono in Santoprene e garantiscono un flusso silenzioso e costante. Viene fornita completa di filtro e raccordi portagomma. **Le pompe autoclavi non sono idonee per vasche del vivo e acqua salata.** Testate in conformità alla normativa comunitaria CE e RoHS.



	Modello	N° membrane	Volt	Portata lt/min - GPM	Assorb. max Amp	Pressione di blocco PSI - Bar	Dimensioni mm
<b>600204</b>	42	4	12	11,3 - 3,0	7,5	55 - 3,8	202,5 x 125 x 111

**AUTOCLAVE A MEMBRANE CON REGOLAZIONE AUTOMATICA DI PORTATA E PRESSIONE**

Autoclave autoadescante con regolazione automatica sia della portata che della pressione riducendo il consumo. Grazie alla presenza della valvola by-pass si minimizza l'effetto pulsante e la pompa è molto più silenziosa. L'autoclave è dotata di piedini in gomma contro la corrosione e la rumorosità e di un termico sul motore che l'arresta in caso di surriscaldamento accidentale e **può girare a secco senza riportare nessun danno**. Le membrane sono in Santoprene e garantiscono un flusso silenzioso e costante. Viene fornita completa di filtro e raccordi portagomma. **Le pompe autoclavi non sono idonee per vasche del vivo e acqua salata.** Testate in conformità alla normativa comunitaria CE e RoHS.



	Modello	N° membrane	Volt	Portata lt/min - GPM	Assorb. max Amp	Pressione di blocco PSI - Bar	Dimensioni mm
<b>600207</b>	51	5	12	15,0 - 4,0	13	60 - 4,2	221,5 x 146 x 132
<b>600208</b>	51	5	12	18,9 - 5,5	8	60 - 4,2	221,5 x 146 x 132

## AUTOCLAVE CON VASO D'ESPANSIONE

Autoclave completa di vaso d'espansione per ottenere alte prestazioni, ultra silenziosa con flusso costante e stabile. Capacità autoadescente superiore allo standard, potente a sufficienza per fornire fino a 3 utenze.

Può funzionare a secco senza danno con presostato integrato e regolabile.

**Testata in conformità alla normativa comunitaria CE e RoHS.**

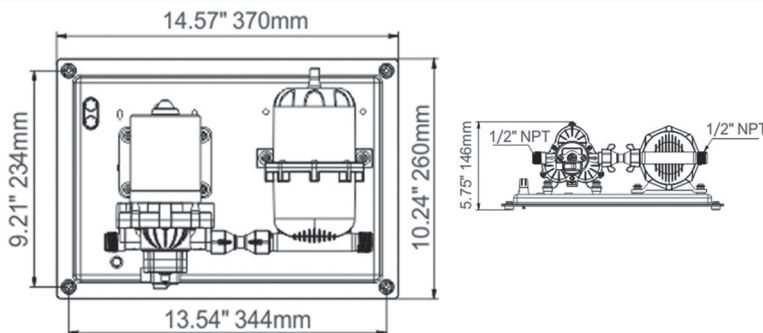

CE

	Alimentazione Volt	Portata lt/min - GPM	Adescamento m	Capacità vaso lt	Pressione di blocco PSI - Bar	Assorbimento Amp	Portagomma	Peso Kg
<b>600300</b>	12	11,3 - 3,0	1,80	0,75	45 - 3,1	11	1/2"	3,2

## RACCORDI PER POMPE ED AUTOCLAVI

Raccordi in nylon per pompe ed autoclavi Seaflò.



- 600260** Raccordo dritto diametro 14 mm.
- 600261** Raccordo dritto con filettatura da 1/2".
- 600265** Raccordo a 90° diametro 14 mm.

## AUTOCLAVI AUTOMATICHE "MARCO"

### AUTOCLAVE CON SENSORE ELETTRONICO

Elettropompa autoadescente ad **ingranaggi ecoidali in PTFE**, valvola di non ritorno e controllo elettronico. Corpo e connessioni in ottone nichelato, alberino in **ACCIAIO INOX**. **Utilizzabile come pompa autoclave, sistemi doccia per yacht, battelli pneumatici e camper.**

CARATTERISTICHE PRINCIPALI:

- Costante controllo di pressione, corrente e voltaggio;
- Il motore gira progressivamente per raggiungere la portata richiesta;
- Non necessita di vaso d'espansione;
- Ridotta rumorosità.



CE

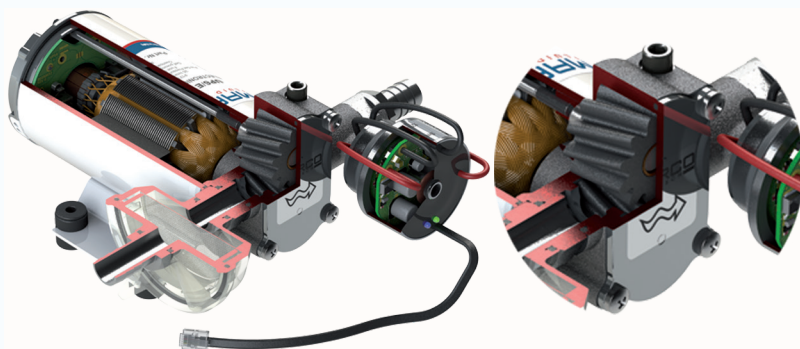

	Modello	Volt	Amp a 12 e 24 V	Portata lt/min	Pressione max Bar - PSI	Adescamento m	Fusibile Amp	Ø bocche	Filtro	Pannello
<b>600215</b>	UP 2/E	12 - 24	3 - 1,5	10	2 - 29	1,5	7,5	3/8"	-	-
<b>600216</b>	UP 3/E	12 - 24	6 - 3	15	2,5 - 36	1,5	15	3/8"	SI	-
<b>600217</b>	UP 6/E	12 - 24	10 - 5	26	2,5 - 36	2	20	1/2"	SI	-
<b>600218</b>	UP 14/E	12 - 24	18 - 9	46	2,5 - 36	3	30	3/4"	SI	SI



**AUTOCLAVI AUTOMATICHE "JABSCO"**

**AUTOCLAVE FLOJET-JABSCO "TRIPLEX"**



**TRIPLEX 1.9**



**TRIPLEX 2.9**



L'autoclave autoadescante "TRIPLEX" può funzionare a secco senza danneggiarsi. Il bypass interno garantisce un flusso regolare e silenzioso anche senza un serbatoio di accumulo. Le pompe art. 600270 e 600272 sono fornite con filtro.

	Modello	Alimentazione Volt	Portata lt/min	Pressione PSI	Dimensioni mm	Peso Kg
<b>600270</b>	TRIPLEX 1.9	12	8	25	152 x 299 x 121	1,59
<b>600271</b>	TRIPLEX 1.9	24	8	25	152 x 299 x 121	1,59
<b>600272</b>	TRIPLEX 2.9	12	11	25	152 x 299 x 121	1,8
<b>600273</b>	TRIPLEX 2.9	12	11	50	152 x 299 x 121	1,8
<b>600274</b>	TRIPLEX 2.9	24	11	25	152 x 299 x 121	1,8
<b>600275</b>	TRIPLEX 2.9	24	11	40	152 x 299 x 121	1,8

**AUTOCLAVE JABSCO SERIE PAR MAX 4 - 5 - 6 HD**



**600277  
600279**



**600280**



**600282  
600283**



Autoclave con motore di diametro maggiorato per una migliore capacità di pressione e durata. Tutti i modelli sono dotati di filtro ad innesto rapido e di sistema bypass che garantisce un flusso costante ed una buona silenziosità. Gli attacchi a scatto semplificano l'installazione e la rimozione.

	Modello	Volt	Portata lt/min	Pressione PSI	Prevalenza m	Filtro incluso	Ø portagomma pollici - mm	Consumo Amp	Fusibile max Amp	Dimensioni mm
<b>600277</b>	PAR MAX 4HD	12	15	40	2,4	in linea	1/2 - 12,7	10	15	97 x 239 x 104
<b>600279</b>	PAR MAX 4HD	24	15	40	2,4	in linea	1/2 - 12,7	5	10	97 x 239 x 104
<b>600280</b>	PAR MAX 5HD	12	19	40	2,4	90°	1/2 - 12,7 3/4 - 19,05	12	20	119 x 244 x 127
<b>600282</b>	PAR MAX 6HD	12	23	40	2,1	90°	3/4 - 19,05	15	25	119 x 259 x 129
<b>600283</b>	PAR MAX 6HD	24	23	40	2,1	90°	3/4 - 19,05	8	15	119 x 259 x 129

**ACCESSORI PER AUTOCLAVI**

**FILTRI ACQUA CON PORTAGOMMA**

Filtri acqua per elettropompe con portagomma.

	Ø portagomma mm
<b>600296</b>	12
<b>600297</b>	19



**POMPE PER LAVAGGIO**
**POMPA LAVAGGIO CON KIT ACCESSORI**
**Caratteristiche tecniche**

Alimentazione	12 Volt
Portata	17 lt/min - 4.5 GPM
Pressione blocco	70 PSI - 4,8 bar

**600175** Kit completo di: pompa lavaggio autoadescante con regolazione automatica sia della portata che della pressione, 6 mt di tubo spiralato resistente ai raggi U.V., 2 mt di tubo per carico acqua, pistola, cavo con spina accendisigari da 2,4 mt e raccordi. Facile da utilizzare e trasportare grazie alla comoda valigetta in dotazione. Grazie alla presenza della valvola by-pass si minimizza l'effetto pulsante e la pompa è molto più silenziosa. Ideale per lavaggio d'imbarcazioni, vasche del vivo, battelli, camper e roulotte.  
**Testato in conformità alla normativa comunitaria CE e RoHS.**



CE

**POMPA LAVAGGIO PONTE CON CONTROLLO ELETTRONICO**

Kit di lavaggio composto da:  
 • elettropompa autoadescante con controllo elettronico, **dotata di ingranaggi elicoidali in PTFE**, filtro in linea, corpi in ottone nichelato e valvola di non ritorno.  
 • 15 m di tubo retrattile e pistola a spruzzo con connessione a scatto, blocco del getto, valvola di ritegno e grilletto con regolazione del flusso. Particolarmente adatto per installazioni su yachts, gommoni, barche a vela e camper per operazioni di lavaggio con acqua salata e dolce.



CE

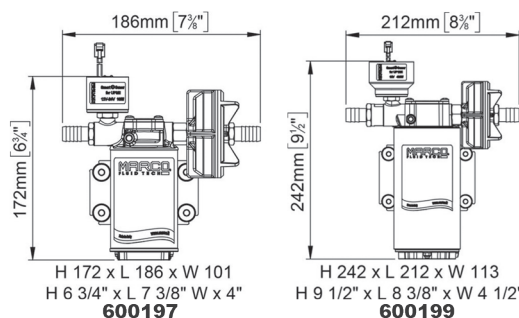

	Modello	Alimentazione Volt	Portata lt/min	Pressione PSI - Bar	Adescamento m	Consumo Amp	Motore Watt	Fusibile Amp	Ø tubo mm	Ø bocche	Peso Kg
<b>600197</b>	DP3/E	12/24	14	43,5 - 3	1,5	10	150	15	13	3/8"	4,6
<b>600199</b>	DP12/E	12/24	15	87 - 6	3	24	360	25	13	3/8"	5,5

**OSSIGENATORI PER VIVO**
**OSSIGENATORE PORTATILE**
**Caratteristiche tecniche**

Portata	22 l/min – 350 GPH
Alimentazione	12 Volt
Assorbimento	1 Amp
Prevalenza	3 m

**600766** Pompa aeratrice portatile adatta per ossigenare l'acqua in vasche delle esche e del pescato da 19 a 113 litri. Il tubo aeratore lungo circa 24 cm. può essere tagliato su misura per adattarsi a qualsiasi contenitore. Nel kit sono inclusi 2 clips per collegarsi alla batteria a 12 Volt, piedini a ventosa ed accessori per il fissaggio.



CE

**RIPARTITORI DI CARICA E RIDUTTORI DI TENSIONE**
**RIDUTTORE DI TENSIONE VRS 16**
**Caratteristiche Tecniche**

Corrente di uscita massima	12 Amp
Carico di uscita massimo	16 Amp
Tensione nominale in uscita	13,5 Vdc ± 0,5 Vdc
Tensione di alimentazione	20 ÷ 30 Vdc
Assorbimento massimo	11,9 Amp
Dimensioni	170 x 105 x 35 mm

**628989** Riduttori di tensione da 24V a 12V per la protezione contro corto circuiti, sovratensioni ed inversioni di polarità.



CE

### STACCABATTERIE

#### STACCABATTERIA CON CHIAVE

##### Caratteristiche tecniche

Capacità max continua	250 Amp a 12 V
Capacità intermittente	350 Amp
Tensione nominale max	12 - 24 V
Diametro bulloni contatto	9,5 mm

**630181** Staccabatteria a 2 posizioni ON/OFF con chiave estraibile e cappuccio di protezione. Realizzato in nylon con chiave in POM, perni in ottone nichelato e contatti in rame argentato. Molto compatto, applicabile sia in superficie che ad incasso.

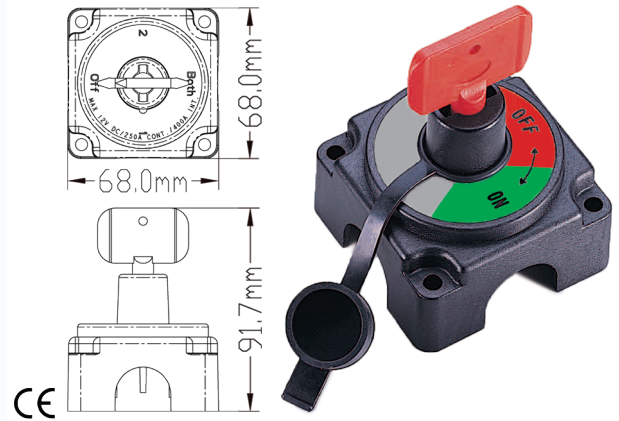

### PRESE E SPINE

#### PRESA IN ACCIAIO INOX

**630509** Presa di corrente 12V in **ACCIAIO INOX** completa di cappuccio a tenuta stagna e piastra di fissaggio.



#### PRESA USB DOPPIA

Presse USB doppia, completamente impermeabile con luce a led e fissaggio a vite.

nero  
**630526**

bianco  
**630526W**



#### SPINA AD INCASSO E PRESA

##### SPINA

##### Caratteristiche tecniche

Dimensioni	109 x 109 mm
Diametro foro incasso	85 mm
Profondità	107 mm
Altezza totale	122 mm
Protezione	IP44

**640799** Spina da incasso colore bianco avorio 2P+T/16A con leva aiuto estrazione per presa art.640800.

##### PRESA

**640800** Presa 16A (6h/200-250V) a 3 poli (2P+T) con coperchio di protezione a molla. Adatta per spina ad incasso ns. art. 640799.



#### ADATTATORE CIVILE INDUSTRIALE FEMMINA 2P+T

**640794** Adattatore da civile ad industriale femmina (16A-200-250V). Grado di protezione IP44.



CE

**ADATTATORE CIVILE INDUSTRIALE MASCHIO 2P+T**

**640796** Adattatore da industriale maschio a Schuko +2 (16A-200-250V) bipasso. Grado di protezione IP44.

CE

**MULTIPRESA INDUSTRIALE 3 VIE 2P+T**

**640797** Adattatore multipresa industriale a 3 vie (16A-200-250V). Grado di protezione IP67.

CE

**PRODOTTI D'ALIMENTAZIONE DA BANCHINA**

**CAVO ALIMENTAZIONE MARINCO DA BANCHINA CON PRESA**
**Caratteristiche tecniche**

Lunghezza 15 m  
Sezione 3,3 mm<sup>2</sup> (12/3)

**641809** Cavo d'alimentazione MARINCO (32 A - 220 V) con presa premontata (art. 641785) con luce a LED per indicazione d'alimentazione e tappo di protezione, con taglio vivo lato maschio.

CE

**CAVO ALIMENTAZIONE DA BANCHINA TRIPOLARE**

Cavo alimentazione da banchina tripolare di colore giallo. CE IP 68.

	Sezione mm <sup>2</sup>	Ø cavo mm	Volt - Amp	Spessore isolante mm	 m
<b>641820</b>	3 x 2,5	11	220 V - 16 Amp	1,6	50
<b>641825</b>	3 x 6	14	220 V - 32 Amp	1,6	50

**CHIAVETTE DI SICUREZZA**

**INTERRUTTORE A STRAPPO UNIVERSALE CON CAVO GALLEGGIANTE**

**630393** Stacco automatico normalmente chiuso completo di cavo galleggiante. Lo stacco con la clip sfilabile inserita tiene aperto il contatto elettrico.

**INTERRUTTORI**
**PULSANTE A LED IN ACCIAIO INOX – WATERPROOF IP65**

Pulsante waterproof con luce a LED e corpo in **ACCIAIO INOX**.

**Caratteristiche tecniche**

Alimentazione 12 - 24 Volt  
Amperaggio 10 Amp  
Numero terminali 4  
**Grado di protezione IP65**  
Diametro foro montaggio 19 mm



CE

**630260**  
**630261**

**Colore led**  
● blu  
● rosso

**Funzione**  
ON-OFF  
(ON)-OFF

### PULSANTE A LED IN ACCIAIO INOX

Pulsante con corona luminosa a LED e corpo in **ACCIAIO INOX**.

Cablaggio di serie composto da:

- 1 contatto NC
- 1 contatto NO
- 1 spia luminosa

	Colore led	Funzione	Amp	Volt	Nr. terminali	Cablaggio	Diametro foro montaggio mm
<b>630265</b>	● blu	ON-OFF	10	12	4	di serie	19
<b>630268</b>	● blu	ON-OFF	18	12	6	di serie	22
<b>630269</b>	● rosso	(ON)-OFF	18	12	6	di serie	22



CE

### INTERRUTTORE A LEVA

Interruttori a leva con cappuccio di protezione.

#### INTERRUTTORE

	Amp	Funzione
<b>630342</b>	10	ON - OFF
<b>630345</b>	15	ON - OFF - ON

#### DEVIATORE

**630343** Deviatore a leva 15 ampere ON-ON con cappuccio di protezione.

#### CAPPUCCIO

Cappuccio in gomma per protezione interruttore.

● nero <b>630350</b>	○ bianco <b>630350W</b>
----------------------------	-------------------------------



### INTERRUTTORE ILLUMINATO A BASCULA

Interruttore illuminato a bascula ON - OFF a 3 terminali.

Dotato di doppia illuminazione: una che illumina l'utenza e l'altra che ne indica l'attivazione.

Per un perfetta finitura e per formare un unico pannello con gli interruttori sono disponibili anche le cornici in plastica ns. art.630311/12/13.

#### Caratteristiche tecniche

Foro incasso da 21,5 x 36,8 mm  
Alimentazione 12 V

	Funzione	Consigliato per	Amp
<b>630275</b>	ON - OFF	---	20
<b>630276</b>	(ON)* - OFF	Trombe, WC	20



### CORNICI IN PLASTICA PER INTERRUTTORI

**630311** Cornice per solo 1 interruttore.

**630312** Cornice terminale dx e sx con inserto. Adatta per il montaggio di 2 interruttori o da utilizzarsi come terminali per comporre quadri da 3 o più interruttori.

**630313** Inserto centrale per comporre quadri da 3 o più interruttori.



630311

630312

630313

630312

**INTERRUTTORE A LED CON BASCULA INTERCAMBIABILE**

Interruttori con bascula intercambiabile IMPERMEABILI IP56 a DOPPIA ILLUMINAZIONE A LED.

Forniti senza **BASCULA DA ORDINARE A PARTE**.

Per un perfetta finitura e per formare un unico pannello con gli interruttori sono disponibili anche le cornici in plastica ns. art.630311/12/13.

**Caratteristiche tecniche**

Capacità max	20 A a 12 V 12 A a 24 V
Foro incasso da	21,5 x 36,8 mm

**INTERRUTTORE A 2 LED SENZA BASCULA**

Un LED illumina il simbolo dell'utenza a cui è collegato l'interruttore per un facile riconoscimento ed il secondo illumina un'apposita fessura sotto il simbolo per indicare quando l'utenza è attiva.

	Funzione	N° terminali	Consigliato per
<b>631285</b>	ON - OFF	3	---
<b>631286</b>	ON - OFF - ON	4	Pompe di sentina (automatico/manuale) Luci di via + testa albero
<b>631287</b>	(ON)* - OFF * Con molla di ritorno	3	Trombe, comando WC
<b>631288</b>	(ON)* - OFF - (ON)* * Con molla di ritorno	4	Passerelle idrauliche, salpaancore, flap
<b>631289</b>	(ON)* - OFF - (ON)* * Con molla di ritorno	6 bipolare	Passerelle idrauliche, salpaancore, flap, trim

**BASCULE PER INTERRUTTORI 2 LED**

	Descrizione bascula	Descrizione bascula
<b>631291</b>	1 - Neutra per interruttore a 2 LED	<b>631300</b> 10 - Autodave
<b>631292</b>	2 - Luci di via	<b>631301</b> 11 - Tromba
<b>631293</b>	3 - Luci di Fonda	<b>631302</b> 12 - Flap
<b>631294</b>	4 - Cabina	<b>631303</b> 13 - Stereo
<b>631295</b>	5 - Pozzetto-Plancetta-Coperta	<b>631304</b> 14 - Frigo
<b>631296</b>	6 - Luci di cortesia - roll bar	<b>631305</b> 15 - Faro profondità
<b>631297</b>	7 - Tergivetro	<b>631306</b> 16 - Ecoscandaglio
<b>631298</b>	8 - Aspiratore	<b>631307</b> 17 - Ancoraggio
<b>631299</b>	9 - Pompe sentina	

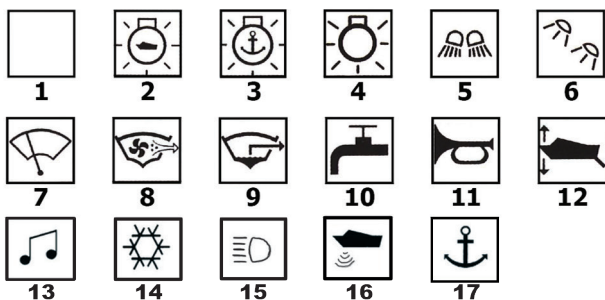

**PANNELLI ELETTRICI WATERPROOF**
**PANNELLO ELETTRICO A LED IN ACCIAIO INOX WATERPROOF IP65**

Pannello elettrico di comando waterproof in **ACCIAIO INOX** con interruttori a pulsante a LED e portafusibili. Completo di targhette adesive per l'identificazione delle utenze.

**Caratteristiche tecniche**

Alimentazione	12 - 24 Volt
Amperaggio	10 Amp
Grado di protezione	<b>IP65</b>

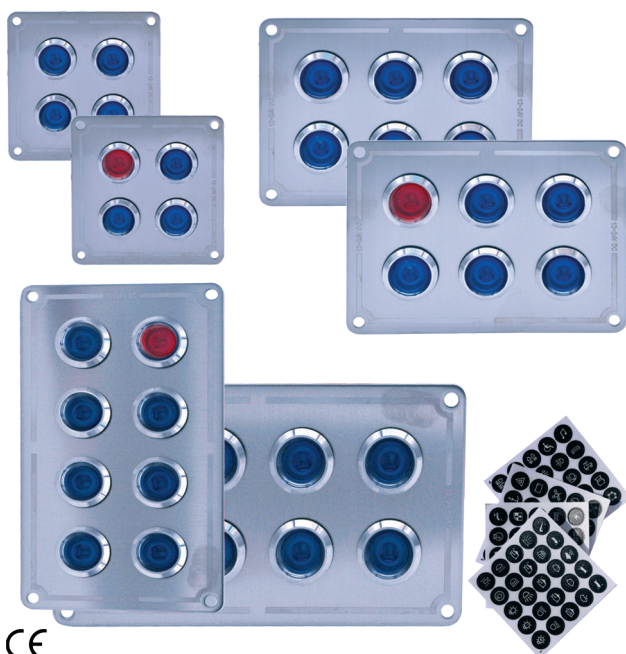
	Nr. interruttori	Funzione - Led	Portafusibili	Dimensioni pannello mm	Dimensioni incasso mm
<b>630557</b>	4	4x ON-OFF blu	2 x 15A	80 x 80	55 x 55
<b>630558</b>	4	3x ON-OFF blu + 1x(ON)-OFF rosso	2 x 15A	80 x 80	55 x 55
<b>630560</b>	6	6x ON-OFF blu	3 x 15A	110 x 80	85 x 55
<b>630561</b>	6	5x ON-OFF blu + 1x(ON)-OFF rosso	3 x 15A	110 x 80	85 x 55
<b>630564</b>	8	8x ON-OFF blu	4 x 15A	80 x 140	55 x 115
<b>630565</b>	8	7x ON-OFF blu + 1x(ON)-OFF rosso	4 x 15A	80 x 140	55 x 115



CE

## PANNELLO ELETTRICO A DOPPIO LED – WATERPROOF IP65

Pannello elettrico di comando waterproof in alluminio con interruttori a bascula retroilluminati a doppio LED blu e targhette adesive per identificazione utenze.

### Caratteristiche tecniche

Alimentazione 12 - 24 Volt

Amperaggio 20 Amp a 12V – 10 Amp a 24V

Grado di protezione IP65

	Nr. interruttori	Funzione	Dimensioni pannello mm	Dimensioni incasso mm
<b>630627</b>	2	1x ON-OFF + 1x(ON)-OFF	70 x 70	50 x 42
<b>630628</b>	4	3x ON-OFF + 1x(ON)-OFF	124 x 70	105 x 42
<b>630629</b>	6	5x ON-OFF + 1x(ON)-OFF	178 x 70	160 x 42
<b>630630</b>	8	7x ON-OFF + 1x(ON)-OFF	234 x 70	215 x 42



CE

## PANNELLO ELETTRICO A DOPPIO LED CON VOLTMETRO DIGITALE – WATERPROOF IP65

### Caratteristiche tecniche

Alimentazione 12 - 24 Volt

Amperaggio 20 Amp a 12V – 10 Amp a 24V

Funzione 1x ON-OFF + 1x(ON)-OFF

Grado di protezione IP65

Dimensioni pannello 124 x 70 mm

Dimensioni incasso 105 x 42 mm

**630632** Pannello elettrico di comando waterproof in alluminio con 2 interruttori a bascula retroilluminati a doppio LED blu, voltmetro digitale e targhette adesive per l'identificazione delle utenze.



CE

## PANNELLO ELETTRICO A LED CON VOLTMETRO E 2 USB WATERPROOF IP65

Pannello elettrico di comando in alluminio con interruttori a bascula retroilluminati a LED blu e relativi dispositivi termici riarmabili, composto da

- 5 interruttori ON-OFF
- 1 interruttore (ON)-OFF con ritorno per tromba
- 1 presa corrente
- 2 ingressi USB
- 1 voltmetro digitale a LED blu

### Caratteristiche tecniche

Alimentazione 12 - 24 Volt

Grado di protezione IP65

Dimensioni pannello 180 x 110 mm

Dimensioni incasso 165 x 95 mm

#### Ingresso USB

**630658** 5 Volt / 1.0 Amp - 5 Volt / 2,1 Amp

**630659** 5 Volt / 2,4 Amp - 5 Volt / 2,4 Amp



CE

## PANNELLO ELETTRICO A LED – WATERPROOF IP65

Pannello elettrico di comando costruito in ABS e policarbonato con interruttori a bascula retroilluminati a LED blu e relativi dispositivi termici riarmabili. Completo di targhette adesive per l'identificazione delle utenze.

### Caratteristiche tecniche

Alimentazione 12 - 24 Volt

Grado di protezione IP65

	Nr. interruttori	Funzione	Dimensioni pannello mm	Dimensioni incasso mm
<b>630664</b>	4	3 x ON-OFF + 1 x (ON) - OFF	130 x 120	100 x 90
<b>630666</b>	6	5 x ON-OFF + 1 x (ON) - OFF	183 x 120	155 x 90
<b>630668</b>	8	7 x ON-OFF + 1 x (ON) - OFF	236 x 120	210 x 90



CE

**PANNELLO ELETTRICO CON BARRA DI CONNESSIONE PER NEGATIVI – WATERPROOF IP65**

Pannello elettrico di comando in ABS con interruttori a bascula retroilluminati a LED blu, relativi dispositivi termici riarmabili e barra di connessione per i negativi. Completo di targhette adesive di identificazione utenze.

**Caratteristiche tecniche**

Alimentazione 12 - 24 Volt

Grado di protezione **IP65**

	Nr. interruttori	Funzione	Dimensioni pannello mm	Dimensioni incasso mm
<b>630674</b>	4	3x ON-OFF + 1x(ON)-OFF	131 x 120	105 x 85
<b>630676</b>	6	5x ON-OFF + 1x(ON)-OFF	183 x 120	160 x 85
<b>630678</b>	8	7x ON-OFF + 1x(ON)-OFF	235 x 120	215 x 85



CE

**PANNELLO ELETTRICO A LED IN ACCIAIO INOX WATERPROOF IP65**

Elegante pannello elettrico di comando waterproof in ACCIAIO INOX con interruttori a pulsante a LED. Completo di guarnizione impermeabile, portafusibili e targhette adesive per l'identificazione delle utenze.

**Caratteristiche tecniche**

Alimentazione 12 - 24 Volt

Amperaggio 10 Amp

Grado di protezione **IP65**

	Nr. interruttori	Funzione - Led	Portafusibili	Dimensioni pannello mm	Dimensioni incasso mm
<b>630679</b>	4	4x ON-OFF blu	2 x 15A	130 x 52	105 x 25
<b>630680</b>	4	3x ON-OFF blu + 1x(ON)-OFF rosso	2 x 15A	130 x 52	105 x 25
<b>630681</b>	6	6x ON-OFF blu	3 x 15A	182 x 52	157 x 25
<b>630682</b>	6	5x ON-OFF blu + 1x(ON)-OFF rosso	3 x 15A	182 x 52	157 x 25
<b>630683</b>	8	8x ON-OFF blu	4 x 15A	234 x 52	209 x 25
<b>630684</b>	8	7x ON-OFF blu + 1x(ON)-OFF rosso	4 x 15A	234 x 52	209 x 25

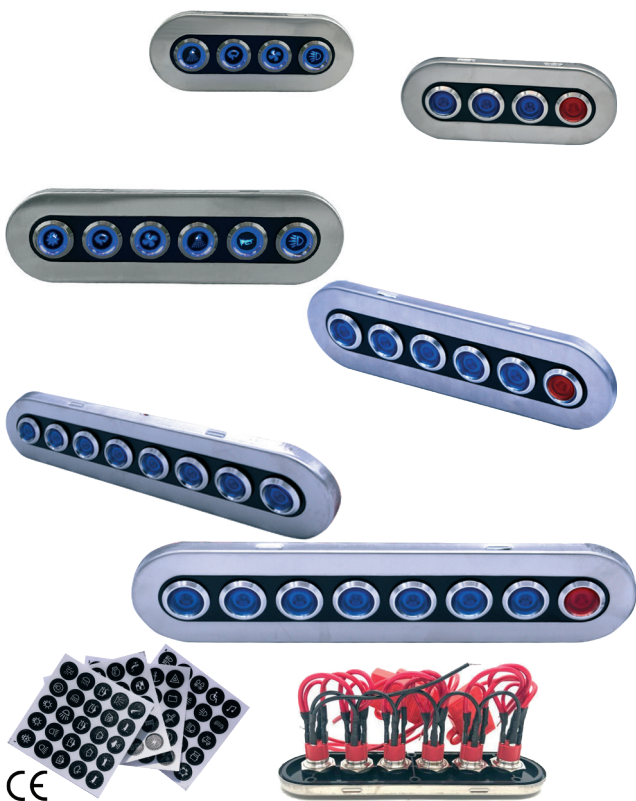

CE

**PANNELLO DI COMANDO TOUCH A LED – WATERPROOF IP65**

Pannello di comando waterproof in ABS e nylon, con interruttori touch e retroilluminazione a LED composto da:

- interruttori touch programmabili
- 1 control box
- cavo di collegamento
- viteria ed adesivo per l'installazione

Completo di 45 targhette adesive per l'identificazione delle utenze.

**Caratteristiche tecniche**

Alimentazione 12 - 24 Volt

Amperaggio per ogni switch 10 Amp

Amperaggio max totale 40 Amp

Grado di protezione **IP65**

	Nr. interruttori	Dimensioni pannello mm	Dimensioni incasso mm
<b>630686</b>	6	100 x 80	20 x 50
<b>630688</b>	8	130 x 80	20 x 50



CE



**PANNELLO DI COMANDO TOUCH BLUETOOTH WATERPROOF IP65**

**Caratteristiche tecniche**

Alimentazione	12 - 24 Volt
<b>Grado di protezione</b>	<b>IP65</b>
Dimensioni pannello	130 x 80 x 14 mm
Dimensioni incasso	180 x 90 x 30 mm

**630690** Pannello di comando waterproof costruito in ABS e nylon con **interuttori touch programmabili tramite connessione BLUETOOTH** composto da:

- 8 interruttori
- 1 control box
- cavo di collegamento (tipo C) tra pannello e control box lunghezza 2 metri
- cavo di alimentazione Anderson 50A lunghezza 50 cm.
- viteria ed adesivo per l'installazione.

Completo di 100 targhette adesive per l'identificazione delle utenze.

**Possibilità di riprogrammare ogni interruttore tramite cellulare, personalizzare ogni singolo pulsante, gestire più pannelli e monitorare il voltaggio.**



CE

**PANNELLO ELETTRICO CON INTERRUTTORI TOUCH A LED WATERPROOF IP65**

Pannello elettrico di comando waterproof in ABS con interruttori touch a LED: blu (in funzione ON) bianco (in funzione OFF) e relativi dispositivi termici riarmabili da 10A. Completo di 45 targhette adesive per l'identificazione delle utenze.

**Caratteristiche tecniche**

Alimentazione	12 - 24 Volt
Amperaggio	20 Amp a 12V - 10 Amp a 24V
Amperaggio max	45 Amp
<b>Grado di protezione</b>	<b>IP65</b>

	Nr. interruttori	Dimensioni pannello mm	Dimensioni incasso mm
<b>630694</b>	4	150 x 90	135 x 75
<b>630696</b>	6	210 x 90	195 x 75



CE

**FUSIBILI E PORTAFUSIBILI**

**PORTAFUSIBILE PER FUSIBILI ANL**

Portafusibile in materiale termoplastico con coperchio protettivo amovibile. Utilizza fusibili ANL da ns. art.068703 a ns. art.068730.

**Caratteristiche tecniche**

Dimensioni base	123 x 37 mm
<b>Fino a 300 Amp</b> <b>068750</b>	<b>Fino a 500 Amp</b> <b>068755</b>



**FUSIBILE LAMELLARE MINIVAL**

Fusibili MINIVAL ad innesto lamellare.

**Caratteristiche prodotto**

Dimensioni 11 x 16 x 3 mm



CE

Amp	50 pezzi	blister da 10 pz minimo 10 blister	Colore
3	<b>630923</b>	<b>630923B</b>	● viola
4	<b>630924</b>	<b>630924B</b>	● rosa
5	<b>630925</b>	<b>630925B</b>	○ beige
7.5	<b>630927</b>	<b>630927B</b>	● marrone
10	<b>630929</b>	<b>630929B</b>	● rosso

**FASTON E CAPICORDA**
**CONNETTORE ANDERSON**

Connettore ANDERSON completo di terminali, utilizzabile in molteplici applicazioni elettriche: semplifica notevolmente il lavoro poiché permette di collegare i cavi più velocemente, in meno spazio e in modo più affidabile. **Il prezzo si intende a pezzo per nr. 1 connettore con 2 terminali: per la coppia maschio/femmina ordinare nr. 2 pz.**



	Amperaggio	Tensione nominale Volt	Dimensioni mm
<b>640591</b>	50	600	36 x 48 x 16
<b>640592</b>	120	600	64 x 45 x 21
<b>640593</b>	175	600	56 x 79 x 25
<b>640594</b>	350	600	69 x 108 x 33

**CAPICORDA AD OCCHIELLO A PRESSARE O SALDARE PER CAVO BATTERIA**

	100 pezzi	20 pezzi	50 pezzi	blister da 10 pz.	Ø D2 mm	Sezione mm <sup>2</sup>	Ø D4 mm
<b>640988</b>	-	-	-	<b>640988B</b>	5,6	16	8,3
<b>640990</b>	-	-	-	<b>640990B</b>	5,6	16	10,5
-	-	-	<b>640998</b>	<b>640998B</b>	7,1	25	8,3
-	-	-	<b>640999</b>	<b>640999B</b>	7,1	25	10,5
-	-	-	<b>641001</b>	<b>641001B</b>	8,2	35	8,3
-	-	-	<b>641002</b>	<b>641002B</b>	8,2	35	10,5
-	<b>641003</b>	-	-	-	9,5	50	8,4
-	<b>641004</b>	-	-	-	11,5	70	10,5
-	<b>641005</b>	-	-	-	11,5	70	13

**TERMINALE IN OTTONE PER CAVO**

Terminale in ottone per cavo batteria.



	20 pezzi	10 pezzi	blister da 5 pz	Sezione cavo mm <sup>2</sup>	Ø foro mm
<b>641010</b>	-	-	<b>641010B</b>	16	8
<b>641012</b>	-	-	<b>641012B</b>	25	8
<b>641014</b>	-	-	<b>641014B</b>	35	10,5
-	<b>641016</b>	-	-	50	10
-	<b>641018</b>	-	-	70	13

**CAVI ELETTRICI E CAVI BATTERIA**
**CAVO ELETTRICO**

Cavo elettrico in rame rivestito in PVC.

**Non propagazione della fiamma: CEI EN 60332-1-2.**

Sezione cavo mm	m	Nr. Cavi 2	Nr. Cavi 3	Nr. Cavi 7	Nr. Cavi 13
1	100	<b>640881</b>	<b>640891</b>	<b>640907</b>	-
1,5	100	<b>640885</b>	<b>640895</b>	-	<b>640913</b>
2,5	100	-	<b>640898</b>	-	-

CE



FARETTI A LED IMPERMEABILI

FARETTO A LED

Faretto a LED utilizzabile anche come luce di cortesia, disponibile in due colori. Il contenitore monoblocco e la resinatura interna lo rendono completamente stagno e quindi adatto per uso esterno. Può essere installato con fissaggio adesivo, a pressione e a vite con dado. Adatto a demarcare o illuminare scalini, bordi, gruelle, passerelle, bagni, pozzetti e gavoni. Utilizzabile anche come semplice lampada spia.

Caratteristiche tecniche

Protezione IP68

bianca	blu	Voltaggio	Potenza Watt	Ø frontale mm
<b>639600</b>	<b>639601</b>			
<b>639603</b>	<b>639604</b>	12 Volt	0,2	33

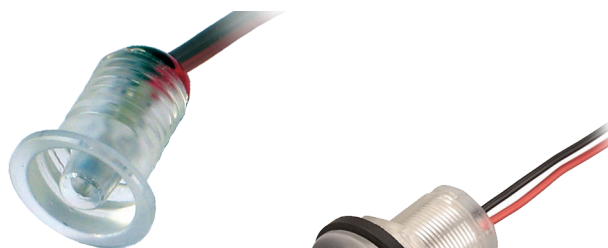

639600 - 639601

639603 - 639604

FARETTO A LED

Faretto a LED utilizzabile anche come luce di cortesia, disponibile in due colori. Il contenitore monoblocco e la resinatura interna lo rendono completamente stagno e quindi adatto per uso esterno. Può essere installato con fissaggio adesivo, a pressione e a vite con dado. Adatto a demarcare o illuminare scalini, bordi, gruelle, passerelle, bagni, pozzetti e gavoni. Utilizzabile anche come semplice lampada spia.

Caratteristiche tecniche

Voltaggio 12 Volt  
Potenza 0,2 W  
Protezione IP68  
Diametro frontale 33 mm

Colore luce	
bianca <b>639603</b>	blu <b>639604</b>



FARETTO QUADRO A LED - WATERPROOF IP67

Caratteristiche tecniche

Luce bianca  
Alimentazione 12 - 24 Volt  
Grado di protezione IP67  
Dimensioni 70 x 70 x 14h mm  
Potenza 2 W

**639999** Faretto quadro a LED waterproof con ghiera rimovibile, costruito in alluminio e policarbonato. Montaggio a superficie.

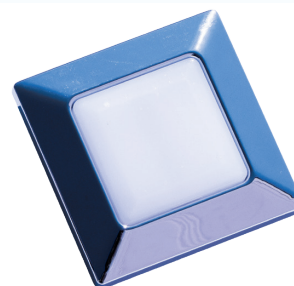

CE

FARETTI

FARETTO PER INTERNI A 6 LED

FARETTO

Caratteristiche tecniche

Numero led 6  
Alimentazione 12 V  
Diametro esterno 65 mm  
Diametro incasso 57 mm  
Spessore totale 14,7 mm  
Spessore incasso 12,4 mm  
Temperatura colore Luce calda: 3000° K  
Luce fredda: 4000° K

Luce calda	Luce fredda
<b>639690</b>	<b>639691</b>

TRASFORMATORE

**639645** Trasformatore SNP15-12VF con connessione primaria a 200-240V AC e secondaria a 12V DC per un massimo di 1.25 Amp.

CONNETTORE

Connettore di giunzione per il collegamento di più faretti allo stesso trasformatore.

	N. utenze
<b>639647</b>	4
<b>639648</b>	6
<b>639649</b>	12



**LUCI DI CORTESIA**

CE

**LUCI DI CORTESIA A LED AD INCASSO - WATERPROOF IP65**

Luce di cortesia semicircolare a LED SMD con direzione luce verso il basso. Costruita in plastica con circuito completamente sigillato in resina epossidica per resistere all'acqua, alla corrosione ed alle vibrazioni.

**Caratteristiche Tecniche**

Numero led	3
Alimentazione	12 Volt
<b>Grado di protezione</b>	<b>IP65</b>
Dimensioni	57 x 54 x 11 mm
Diametro incasso	30 mm x 15h mm

Finitura	Colore luce	
	○ bianca	● blu
● cromata	<b>639095</b>	<b>639096</b>
● nera	<b>639097</b>	<b>639098</b>

**LUCI TONDA DI CORTESIA A 9 LED**

Luce tonda di cortesia a 9 led con illuminazione ad anello esterno a 180° o 360°. Corpo in ABS e copertura in **ACCIAIO INOX**.

**Caratteristiche tecniche**

Numero led	9
<b>Alimentazione</b>	<b>12 VDC</b>
Potenza	9 x 0,10 Watt
Spessore	10,5 mm

Angolazione luce	Diametro mm	Colore led	
		○ bianca	● blu
180°	42	<b>639104</b>	<b>639105</b>
360°	40,1	<b>639106</b>	<b>639107</b>



CE

**LUCI QUADRATA DI CORTESIA A 9 LED**

Luce quadrata di cortesia a 9 led con illuminazione laterale o centrale. Corpo in ABS e copertura in **ACCIAIO INOX**.

**Caratteristiche tecniche**

Numero led	9
<b>Alimentazione</b>	<b>12 VDC</b>
Potenza	9 x 0,10 Watt
Dimensioni	45,3 x 45,3 mm
Spessore	10,5 mm

Angolazione luce	Colore led	
	○ bianco caldo	● blu
<input checked="" type="checkbox"/> luce tonda centrale	<b>639110</b>	<b>639111</b>
<input type="checkbox"/> luce singola inferiore	<b>639113</b>	<b>639114</b>
<input type="checkbox"/> luce doppia laterale	<b>639117</b>	<b>639118</b>

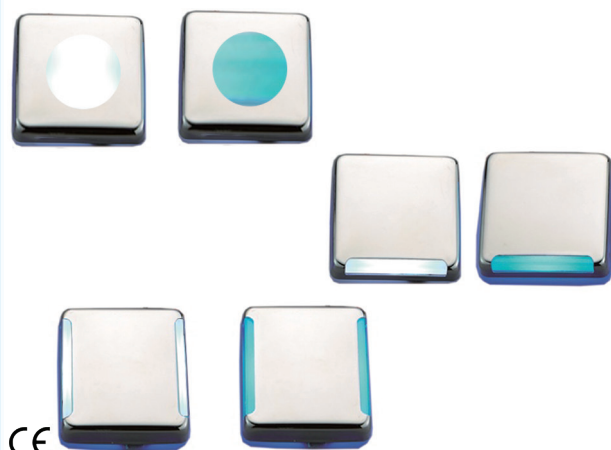

CE

**LUCI DI CORTESIA OVALE A LED - WATERPROOF IP65**

Luce di cortesia di forma ovale a LED SDM con cornice in **ACCIAIO INOX** lucidato a specchio. Circuito completamente sigillato in resina epossidica per resistere all'acqua, alla corrosione ed alle vibrazioni.

**Caratteristiche Tecniche**

Numero led	3
Alimentazione	12 Volt
<b>Grado di protezione</b>	<b>IP65</b>
Dimensioni	75 x 32 x 9 mm
Diametro incasso	19 mm

Cornice	Colore luce	
	○ bianca	● blu
<b>ACCIAIO INOX</b>	<b>639121</b>	<b>639122</b>



CE

**LUCE DI CORTESIA A 6 LED - WATERPROOF IP65**

**Caratteristiche Tecniche**

Numero LED	6
Alimentazione	12 Volt
<b>Grado di protezione</b>	<b>IP65</b>
Dimensioni	126 x 29 x 12 mm

**639123** Luce a 6 LED 12 V montaggio a superficie.  
Corpo in policarbonato con cornice cromata e circuito completamente sigillato.



CE

**PLAFONIERE A LED**

**PLAFONIERA A 6 LED - WATERPROOF IP65**

Plafoniera a LED waterproof IP65 con corpo in alluminio anodizzato e cornice in ABS. Vetro in policarbonato trasparente **con luce diretta verso il basso** con cono di 100° per illuminare un'ampia area. Caratterizzata da 6 LED super brillanti ad alta potenza con circuito completamente sigillato in resina epossidica per assicurarne l'impermeabilità. Montaggio a superficie.

**Caratteristiche tecniche**

Numero LED	6
Luce	bianca
Alimentazione	10 - 30 Volt
<b>Grado di protezione</b>	<b>IP65</b>
Potenza	6,5 W
Intensità luminosa	450 Lumen

	Finitura	Dimensioni mm
<b>639145</b>	verniciata bianca	199 x 33
<b>639146</b>	cromata	303 x 35
<b>639147</b>	cromata c/interruttore	303 x 35



CE

**PLAFONIERA IN ACCIAIO INOX A 6 LED WATERPROOF IP67**

Plafoniera a 6 LED con ghiera in **ACCIAIO INOX** lucidato a specchio e corpo in policarbonato. Montaggio a superficie.

**Caratteristiche Tecniche**

Numero LED	6
Alimentazione	12 Volt
<b>Grado di protezione</b>	<b>IP67</b>
Diametro esterno	70,9 mm
Altezza	9 mm
Potenza	1,2 W

	Colore luce	Intensità luminosa Lumens
<b>639692W</b>	bianca fredda	95
<b>639692B</b>	blu	13



CE

**PLAFONIERA IN ACCIAIO INOX A 6 LED**

**Caratteristiche tecniche**

Numero LED	6
Luce	bianca calda
Alimentazione	12 Volt
Diametro esterno	100 mm
Diametro vetro	66 mm
Diametro incasso	56 mm
Altezza	20 mm
Cono d'illuminazione	120°
Potenza	6 x 0,5W
Intensità luminosa	180 Lumen

**639695** Plafoniera in **ACCIAIO INOX** lucidato a specchio a 6 LED con vetro trasparente per garantire un'illuminazione uniforme ad ampio cono fino a 120°. Dotata di interruttore a levetta e circuito stampato con rivestimento conforme per resistere alla corrosione, alle vibrazioni e all'umidità.



CE

**PLAFONIERA TOUCH - WATERPROOF IP67**
**Caratteristiche tecniche**

Luce	bianca regolabile
Alimentazione	12 - 24 Volt
<b>Grado di protezione</b>	<b>IP67</b>
Diametro esterno	70 mm
Altezza	9 mm
Potenza	2 W

**639982** Plafoniera a LED SDM caratterizzati da un'elevata durabilità, montaggio a superficie con interruttore touch e luce bianca regolabile. Costruita in ABS e cornice in policarbonato.

CE

**PLAFONIERA DIMMERABILE A 12 LED CON DOPPIA CORNICE**
**Caratteristiche tecniche**

Numero LED	12
Alimentazione	10 - 30 Volt
<b>Grado di protezione</b>	<b>IP68</b>
Diametro esterno	150 mm
Altezza	11 mm
Potenza	4,5 W
Intensità luminosa	400 Lumen

**639996** Plafoniera a LED SDM caratterizzati da un'elevata durabilità, un basso consumo ed alti standard di affidabilità e sicurezza. Costruita in poliuretano con cornice intercambiabile bianca/silver. Montaggio a superficie con effetto luce regolabile da 10 al 100%.

CE

**PLAFONIERA A 3 LED - WATERPROOF IP66**

Plafoniera a 3 LED con ghiera in **ACCIAIO INOX** e corpo in policarbonato. Montaggio ad incasso.

**Caratteristiche tecniche**

Numero LED	3
Alimentazione	12 Volt
<b>Grado di protezione</b>	<b>IP66</b>
Diametro esterno	70 mm
Diametro incasso	48,7 mm
Altezza	9,9 mm
Potenza	3 x 0,2W

	Luce	Intensità luminosa Lumen
<b>639997</b>	bianca fredda	45
<b>639998</b>	blu	8

CE

**PLAFONIERA IN POLICARBONATO A 24 LED WATERPROOF IP67**
**Caratteristiche tecniche**

Numero Led	24
Luce	bianca calda
Alimentazione	12 Volt
<b>Grado di protezione</b>	<b>IP67</b>
Diametro esterno	125 mm
Altezza	30 mm
Potenza	4,4 W
Intensità luminosa	328 Lumen

**640009** Plafoniera in policarbonato a 24 LED SDM caratterizzati da un'elevata durabilità, un basso consumo ed alti standard di affidabilità e sicurezza. Montaggio a superficie.

CE

**PLAFONIERA A 30 LED BASSO PROFILO****Caratteristiche Tecniche**

Numero LED	30
Luce	bianca
Alimentazione	12 Volt
Diametro esterno	140 mm
Diametro vetro	105 mm
Altezza	28 mm
Cono d'illuminazione	120°
Potenza	30 x 0,2W
Intensità luminosa	180 Lumen

**640011** Plafoniera da interno a 30 LED SMD caratterizzati da un'elevata durabilità, un basso consumo ed alti standard di affidabilità e sicurezza. Costruita in materiale plastico resistente ai raggi UV con calotta trasparente dotata di una lente modello Star View progettata in modo da ampliare la distribuzione dell'illuminazione fino 120°. Dotata di interruttore a bascula e circuito stampato con rivestimento conforme per resistere alla corrosione, alle vibrazioni e all'umidità.



CE

**CARTEGGIO E LETTURA****FARETTO DA LETTURA A LED DIMMERABILE****Caratteristiche tecniche**

Luce	bianca
Alimentazione	10 - 30 Volt
Diametro base	65 mm
Altezza	118 mm
Potenza	3 W
Angolo led	60°
Intensità luminosa	193 Lumen

**639589** Faretto da lettura a led con interruttore touch dimmerabile, costruito in alluminio spazzolato.



CE

**FARETTO ORIENTABILE A LED****Caratteristiche tecniche**

Alimentazione	12 Volt
Consumo	2 Watt
Colore led	luce bianca K 2900-3200
Diametro base	60 mm
Diametro faro	34 mm
Altezza	245 mm

**639590** Faretto orientabile a LED con corpo in alluminio ed interruttore sulla base.



CE

**FARETTO DA LETTURA A LED CON INTERRUTTORE TOUCH DIMMERABILE****Caratteristiche tecniche**

Luce	bianca
Alimentazione	10 - 30 Volt
Diametro base	65 mm
Altezza	93 mm
Potenza	1 W
Angolo led	60°
Intensità luminosa	193 Lumen

**639592** Faretto da lettura a led con interruttore touch dimmerabile, costruito in alluminio ed acrilico con finitura cromata.



CE



CE

### FARETTO SNODABILE A LED

#### Caratteristiche tecniche

Alimentazione	12 Volt
Consumo	2 Watt
Colore led	luce bianca K 2900-3200
Diametro base	60 mm
Diametro faro	37 mm
Altezza	113 mm

**639593** Faretto a LED con snodo girevole, corpo in alluminio ed interruttore sulla base.



CE

### LUCE DA LETTURA ORIENTABILE A LED

#### Caratteristiche tecniche

Luce	bianca
Alimentazione	10-30 Volt
Diametro base	45 mm
Lunghezza braccio	350 mm
Potenza	3 W

**639594** Luce da lettura orientabile a LED con interruttore. Corpo in alluminio spazzolato e nichelato con riflettore in metacrilato.



CE

### LUCE DA LETTURA A LED DIMMERABILE

#### Caratteristiche tecniche

Luce	bianca
Alimentazione	10 - 30 Volt
Diametro base	60 mm
Lunghezza braccio	350 mm
Potenza	1 W

**639596** Luce da lettura snodata a LED dimmerabile con interruttore a pulsante, costruita in alluminio spazzolato e nichelato con riflettore in metacrilato.

## LUCI DI SEGNALAZIONE

### LUCE DI SEGNALAZIONE A LED PER GALLEGGIANTI E RETI DA PESCA

Luce di segnalazione crepuscolare a luce intermittente. Dotata di fotocellula, si accende al calar del sole e si spegne automaticamente al mattino.

#### Caratteristiche tecniche

Dimensioni	200x30 mm
Fonte luminosa	5 LED ultra brillanti
Autonomia	20 notti

Luca bianca	Luca gialla	Alimentazione	Dimensioni mm
<b>641146</b>	<b>641149</b>	1 torcia da 1,5 V alcaline	200 x 30
<b>641147</b>	<b>641148</b>	2 torce da 1,5 V alcaline	220 x 30





TORCE

**LANTERNA A LED RICARICABILE CON VARIATORE DI INTENSITÀ LUMINOSA**

**Caratteristiche tecniche**

Alimentazione	4 Volt - 1,6 Ah (batteria ricaricabile inclusa)
Numero LED	1 COB x 8 Watt
Luminosità	550 lumens intensità massima 150 lumens intensità media
Tempo di ricarica	20/24 ore
Autonomia	20 ore circa intensità media 1 ora circa intensità massima

**641167** Lanterna in ABS a Led ricaricabile con variatore di intensità luminosa. Grazie al suo design può essere posizionata sia in appoggio che appesa con l'apposito gancio in dotazione. Completa di cavo di ricarica 220V da rete.



**TORCIA "DIVING" A LED SUBACQUEA**

**Caratteristiche tecniche**

Illuminazione	1 LUXEON TX WHITE
Alimentazione	4 stilo (ns. art. 641254 incluse)
<b>Protezione</b>	<b>IP6X</b>
Luminosità	330 lumens
Autonomia	4,5 ore circa
Peso	422 g (con batterie)

**641181** Torcia a LED subacquea con parabola e lente grandangolare per una illuminazione diffusa. Corpo in ABS con finitura esterna antiscivolo ed impugnatura ergonomica per una presa sicura sott'acqua. Dotata di interruttore di grandi dimensioni per facilitarne l'accensione anche con l'utilizzo di guanti da sub e laccio di sicurezza per evitarne la perdita accidentale. Ideale per fotografia subacquea.



**Assetto Positivo**

**TORCIA A LED RICARICABILE "SURVIVAL" CON POWERBANK E COLTELLO**

**Caratteristiche tecniche**

Illuminazione	1 LED OSRAM P8
Alimentazione	Li-Ion 18650 - 3,7 V - 2,2 Ah (ricaricabile)
Input/Output ricarica USB	5V - 1Amp
<b>Protezione</b>	<b>IP4X IMPERMEABILE agli spruzzi d'acqua</b>
Luminosità	400 lumens intensità massima 40 lumens intensità media 400 lumens stroboscopica
Autonomia	2,5 ore circa intensità massima 13 ore circa intensità media 2,5 ore circa stroboscopica
Dimensioni	128 x Ø25 mm

**641184** Torcia a LED con corpo in alluminio avio ad alta resistenza. Grazie alla sua particolarità questa torcia offre tre soluzioni in un unico oggetto:

- coltello con lama facilmente ripiegabile in **ACCIAIO INOX** di 85 mm;
- PowerBank da 2200 mAh con cavo USB per ricarica dispositivi elettronici;
- torcia a LED con regolazione d'intensità e luce stroboscopica.



**POWER BANK 2200mAh**

**LUCE STROBOSCOPICA**

### TORCIA A LED AD ALTA LUMINOSITÀ



#### Caratteristiche tecniche

Numero LED	1 COB
Alimentazione	3 stilo (ns. art. 641254 incluse)
<b>Protezione</b>	<b>IP4X IMPERMEABILE agli spruzzi d'acqua</b>
Luminosità	200 lumens
Autonomia	4,5 ore
Portata luce	20 m
Dimensioni	195 x 35 mm

**641187**

Torcia a LED con corpo in ABS antiurto di elevata robustezza e finitura esterna "Grip Film" antiscivolo ad effetto gomma. Ideale per lavori a mano libera perché offre la doppia possibilità di affissione grazie alla presenza sul retro di un magnete per superfici metalliche e di un gancio ruotante a scomparsa. Confezione da 12 pezzi.

### LAMPADA "TANGO SLIM" A LED COB RICARICABILE CON BASE GIREVOLE



#### Caratteristiche tecniche

Numero LED	1 COB x 5 Watt
Alimentazione	Li-Ion 18650 - 3,7 V - 1,8 Ah (ricaricabile)
Luminosità	250 lumens
Autonomia	2 ore circa
Tempo ricarica	4 ore circa

**641191**

Lampada "TANGO Slim" ricaricabile LED COB con base magnetica girevole a 360° e gancio di affissione reclinabile. Sul corpo della lampada è presente un dimmerale per la regolazione dell'intensità luminosa ed è dotata di cavo di ricarica USB incluso nella confezione.

## PROIETTORI ORIENTABILI

### FARO ELETTRICOMANDATO CON BULBO A LED

Faro elettricomandato con **BULBO STAGNO A LED** bifocale a doppio filamento. Rotazione a 380° e 70° alto e basso. Carcassa in ABS resistente ai raggi UV. Fornito con pannello di comando waterproof. Disponibile nella versione a 12 ed a 24 V.

#### FARO

#### Caratteristiche tecniche

Potenza	27 Watt
Lumen	2600
Fascio spot	100 m
Fascio di profondità	320 m
Dimensioni	210 x 180 x 220h mm

**638822**

**Volts**

12

**638824**

24

#### RICAMBIO

Bulbo di ricambio per faro elettricomandato 638822 - 638824.

**638823**

**Volts**

12 - 24



## FARO ELETTROCOMANDATO BULBO ALLO XENON

Faro elettrocomandato con **BULBO ALLO XENON** ideale per yachts di medie/grandi dimensioni, grazie a questa nuova tecnologia d'illuminazione, il fascio luminoso allo xenon risulta incredibilmente bianco e potente. Rotazione a 380° e 70° alto e basso. Carcassa in ABS resistente ai raggi UV. Fornito con pannello di comando waterproof. Disponibile nella versione a 12 ed a 24 V.

### FARO

#### Caratteristiche tecniche

Potenza	55 Watt
Dimensioni	260 x 350 320h mm
Portata	400 m

	Volts
<b>638832</b>	12
<b>638834</b>	24

### RICAMBIO

Bulbo di ricambio per faro elettrocomandato 638832 - 638834.

	Volts
<b>638833</b>	12
<b>638835</b>	24



## FARO DI PROFONDITÀ ORIENTABILE DALL'INTERNO

#### Caratteristiche tecniche

Alimentazione	12 Volt
Potenza	55 Watt
Diametro faro	100 mm
Altezza esterna dalla coperta	203 mm
Sporgenza interna	130 mm

**638983** Faro di profondità con lampada alogena, orientabile manualmente tramite maniglia sotto coperta o sotto roll-bar. Rotazione orizzontale a 340° e verticale (alto e basso) a 70°. Carcassa in **ACCIAIO INOX**.



CE

## FARO DI PROFONDITÀ A 24 LED AD ALTA LUMINOSITÀ

Faro di profondità a 24 LED ad alta luminosità, **WATERPROOF** IP67. Costruito in alluminio pressofuso con staffa in **ACCIAIO INOX** e lente in polimetilmetacrilato.

#### Caratteristiche tecniche

Numero led	24
<b>Alimentazione</b>	<b>10 - 30 VDC</b>
<b>Protezione</b>	<b>IP67</b>
Cono d'illuminazione	30°
Consumo	24 x 1W
Potenza	24 Watt
Intensità luminosa	2400 Lumen
Vita operativa	50.000 ore

●  
nero  
**639015**

○  
bianco  
**639016**



## FARO DI PROFONDITÀ PER ROLL BAR

#### Caratteristiche Tecniche

Alimentazione	12 Volt
Potenza	55 Watt
Dimensioni	117 x 115 x 88 mm

**638952** Faro per roll bar orientabile in senso verticale, in ABS bianco con supporto in **ACCIAIO INOX**.



## STRUMENTI PER CARTEGGIO NAUTICO



### PATENTE NAUTICA A VELA E A MOTORE

**551312**

Il volume è finalizzato al conseguimento della patente nautica **entro 12 miglia e senza alcun limite dalla costa**), nasce questa undicesima edizione, aggiornata al **Decreto MIMS n. 323 del 10 agosto 2021 e comprensiva dei nuovi argomenti.**

In questa edizione sono stati inseriti **80 videotutorial**, visibili mediante QR Code, che sono vere e proprie piccole lezioni animate, realizzate per spiegare al meglio gli argomenti più complessi e rendere più semplice tutto ciò che apparentemente può sembrare difficile. Per lo stesso motivo, gli argomenti sviluppati nel manuale si susseguono con un preciso ordine logico e progressivo che addentrano l'allievo nei temi d'esame.

1. SCAFO - MOTORI - ELICA E TIMONE - ORMEGGI E ANCORAGGI
2. CARTOGRAFIA - SEGNALAMENTO MARITTIMO
3. CARTEGGIO E NAVIGAZIONE
4. COLREG 72 - PREVENZIONE DEGLI ABBORDI IN MARE
5. SICUREZZA
6. METEOROLOGIA
7. NORMATIVA DIPIORTISTICA E AMBIENTALE
8. VELA



## 777 PORTOLANI

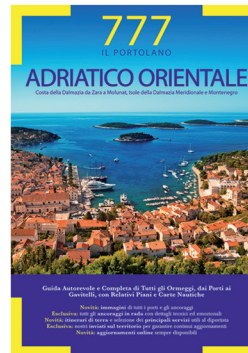

Pubblcazioni contenenti piani relativi alle coste con indicate notizie tecniche: contatti utili di marine e capitanerie, servizi, punti e modalità di ormeggio, approvvigionamenti.

Volumi in formato A4 con pagine illustrate a colori e rilegatura a broccura.

	Tipologia	Porti e Ancoraggi	N° carte	N° piani nautici
<b>551380</b>	IONIO - ADRIATICO GOLFO DI VENEZIA	Da Punta Pellaro (RC) A Valle San Bartolomeo (TS)	44	188
<b>551383</b>	MAR TIRRENO - MAR LIGURE Isole Flegree e Pontine Arcipelago Toscano	Da Balzi Rossi (IM) A Reggio Calabria (RC)	100	420
<b>551388</b>	Puglia Adriatica e Isole Tremiti Calabria, Basilicata e Puglia Ionica	Da Bar (BA) A Reggio Calabria (RC)	49	118
<b>551390</b>	SICILIA ED ARCIPELAGHI - MALTA Eolie - Egadi - Pelagie	Circumnavigazione dell'Isola	89	400
<b>551393</b>	SARDEGNA E CORSICA	Circumnavigazione dell'Isola	107	435
<b>551420</b>	ADRIATICO ORIENTALE VOLUME 1	Istria, Costa della Dalmazia da Smrika a Zara, Isole del Quarnaro, Pag, Arcipelaghi di Zara, Sibenico e Incoronate	151	486
<b>551421</b>	ADRIATICO ORIENTALE VOLUME 2	Costa della Dalmazia da Zara a Molunat, Isole della Dalmazia Meridionale e Montenegro	358	148
<b>551425</b>	GRECIA IONICA E ALBANIA	Da Velipoje a Capo Maleas e Isole Ioniche	190	559
<b>551426</b>	GRECIA dal confine Albanese ad Antipaxos	Confine Albanese al Golfo di Ambracia, Isole Diapontie, Corfu, Paxos e Antipaxos	51	169
<b>551427</b>	GRECIA dal Canale di Lefkada a Zante	Canale di Lefkada all'Imboccatura del Golfo di Patrasso, Lefkas, Itaca, Cefalonia e Zante	59	171

## BINOCOLI MARINI

## BINOCOLO "KONUS ABYSS"

## Caratteristiche tecniche

Ingrandimento/diametro	7 x 50
Messa a fuoco	centrale
Campo visivo a 1000 m	112 m
Peso	950 gr

**549035** Il binocolo "ABYSS" 7x50 differisce dagli altri per via della sua originale gommatura e per il trattamento "Special Coated" delle ottiche, specificatamente pensate per contrastare i riflessi di acqua o neve. Il colore verde "Dark Green" delle lenti elimina questi riflessi garantendo una visione nitida. La messa a fuoco centrale e la gommatura antiscivolo permettono una veloce regolazione ed una presa sicura. Essendo **IMPERMEABILE** è ideale anche nelle più difficili condizioni atmosferiche, con pioggia, nebbia e per le attività in presenza di umidità. Fornito completo di custodia, cinghiette, tappi copri obiettivi ed istruzioni multilingua.



## ANEMOMETRI E SEGNAVENTO

## WINDEX

## IL PIÙ AFFIDABILE SEGNAVENTO DI FABBRICAZIONE SVEDESE

## SEGNAVENTO

Windex con sospensione su diamante per indicare con la massima precisione e scorrevolezza la direzione del vento. Completo di indicatori di riferimento con catarifrangenti visibili dal basso e regolabili sull'angolo di bolina. Sensibile ad un vento di solo 0,1 m/s - collaudato in galleria del vento fino a 140 Km/h. Confezionato in elegante scatola per esposizione.

**Particolarità del DINGHY 6 (ns. art. 503606) è la presenza dell'attacco universale in verticale che orizzontale per boma-albero da 45 a 70 mm.**

	Modello	Lunghezza mm	Adatto per
<b>530606</b>	Windex Dinghi 6	150	Optimist, Laser o multiscafo
<b>530609</b>	Windex Dinghi	250	Derive
<b>530615</b>	Windex 15"	380	Imbarcazioni fino a 11 m
<b>530620</b>	Windex L	584	Imbarcazioni fino a 16 m

## BASE

**530630** Base in bronzo per esposizione in negozio.

## FARETTO

**530635** Faretto illuminazione segnavento WINDEX. Da installarsi direttamente sotto il segnavento, ideale per la lettura notturna. Lampada 12 volt.



## RADIO E CUSTODIE

## RADIO BOSS MARINE MR632UAB CON BLUETOOTH

Stereo marino FM/AM con ingresso USB ed AUX, posti sul frontalino per una immediata connessione ed allo stesso tempo protetti da un funzionale gommino che consente una protezione dei contatti. Studiato per chi è abituato a fare streaming da internet tramite il proprio smartphone, dato che integra la connettività **Bluetooth** con protocollo A2DP proprio per garantire un ottimo streaming da servizi come Spotify, Pandora, Rhapsody, Google Music, Apple Music, MySpace etc. Inoltre integra anche il vivavoce per rispondere efficacemente ad eventuali telefonate anche contemporanee al nostro ascolto.

L'ingresso per la SD CARD è invece sotto il frontalino estraibile, per una migliore protezione di questo supporto.

Lo stereo è stato opportunamente privato del lettore CD, per realizzare una costruzione completamente allo stato solido, cioè privo di parti meccaniche per meglio contrastare gli agenti marini e quindi garantire una maggiore durata nel tempo.

## Caratteristiche Tecniche

Formati supportati	USB - SD Card - AUX
Potenza	50 W x 4 canali
Compatibilità	ID3 - Tag
Uscite	2 preamp 2 audio RCA

**629065** Radio Boss Marine FM/AM MR632UAB con **Bluetooth**. Comando remoto ad infrarossi incluso.



**RADIO STEREO BLUETOOTH BT08 AM/FM, MP3 E USB**

BT08 è uno stereo da cruscotto **WATERPROOF** con ghiera nera e retroilluminazione verde. Design circolare ed innovativo che ricalca le linee estetiche degli altri strumenti da consolle. Provvisto dell'universale ingresso audio AUX compatibile con tutti gli smartphone e lettori MP3. Grazie alla connettività **Bluetooth** sarà inoltre possibile scandire tutti i brani presenti sul tuo smartphone o lettore MP3, altrimenti si potrà utilizzare la porta USB per qualsiasi lettore e l'ingresso AUX. Provvisto anche dell'uscita RCA. USB e AUX sono invece posti sul retro dello stereo, ma possono essere portati in consolle con l'accessorio opzionale (ns art. 629570). Antenna non inclusa (vedi ns art. 629098 opzionale). Fornito completo di viteria, cavi di connessione e staffa di montaggio.

Testato in conformità alla normativa comunitaria CE e RoHS.

## RADIO STEREO

**Caratteristiche Tecniche**

Formati supportati	USB - BLUETOOTH - MP3 - AUX
Potenza	40 W x 4 canali
Display	retroilluminato colore verde
Impermeabilità	IP66
Diametro esterno radio	105 mm
Diametro incasso radio	79,9 mm
Profondità radio	41 mm

**629535** Radio stereo Bluetooth BT08 AM/FM, MP3 e USB.

**CAVO CON PORTA USB E AUX DA PLANCIA**

**629570** Cavo con porta USB ed AUX che permette il facile accesso alle porte USB ed AUX quando sono poste sul retro dello stereo. Lunghezza 1 m.

**RADIO STEREO BLUETOOTH H820 AM/FM, MP3 E USB**

H820 è uno stereo da cruscotto **WATERPROOF** con ghiera cromata brunita e retroilluminazione blu. Design circolare ed innovativo che ricalca le linee estetiche degli altri strumenti da consolle. Provvisto dell'universale ingresso audio AUX compatibile con tutti gli smartphone e lettori MP3. Grazie alla connettività **Bluetooth** sarà inoltre possibile scandire tutti i brani presenti sul tuo smartphone o lettore MP3, altrimenti si potrà utilizzare l'ingresso USB per qualsiasi lettore e l'ingresso AUX. USB e AUX sono invece posti sul retro dello stereo, ma possono essere portati in consolle con l'accessorio opzionale (ns art. 629570). Antenna non inclusa (vedi ns art. 629098 opzionale). Fornito completo di viteria, cavi di connessione e staffa di montaggio.

Testato in conformità alla normativa comunitaria CE e RoHS.

## RADIO STEREO

**Caratteristiche Tecniche**

Formati supportati	USB - BLUETOOTH - MP3 - AUX
Potenza	45 W x 4 canali
Display	retroilluminato colore blu
Impermeabilità	IP66
Diametro esterno radio	113 mm
Diametro incasso radio	88,12 mm
Profondità radio	70 mm

**629536** Radio stereo Bluetooth H820 AM/FM, MP3 e USB.

**CAVO CON PORTA USB E AUX DA PLANCIA**

**629570** Cavo con porta USB ed AUX che permette il facile accesso alle porte USB ed AUX quando sono poste sul retro dello stereo. Lunghezza 1 m.



## RADIO STEREO BLUETOOTH H833 AM/FM, MP3 E USB

H833 è uno stereo da cruscotto **WATERPROOF** con ghiera cromata e display retroilluminato. Design circolare ed innovativo che ricalca le linee estetiche degli altri strumenti da consolle. Provvisto dell'universale ingresso audio AUX compatibile con tutti gli smartphone e lettori MP3. Grazie alla connettività **Bluetooth** sarà inoltre possibile scandire tutti i brani presenti sul tuo smartphone o lettore MP3, altrimenti si potrà utilizzare l'ingresso USB per qualsiasi lettore e l'ingresso AUX. Provvisto anche dell'uscita RCA. USB e AUX sono invece posti sul retro dello stereo, ma possono essere portati in consolle con l'accessorio opzionale (ns art. 629570). Antenna non inclusa (vedi ns art. 629098 opzionale). Fornito completo di viteria, cavi di connessione e staffa di montaggio.

Testato in conformità alla normativa comunitaria CE e RoHS.

### RADIO STEREO

#### Caratteristiche Tecniche

Formati supportati	USB - BLUETOOTH - MP3 - AUX
Potenza	45 W x 4 canali
Display	retroilluminato colore verde
Impermeabilità	IP66
Diametro esterno radio	113 mm
Diametro incasso radio	94,5 mm
Profondità radio	70 mm

**629537** Radio stereo Bluetooth H833 AM/FM, MP3 e USB.

#### CAVO CON PORTA USB E AUX DA PLANCIA

**629570** Cavo con porta USB ed AUX che permette il facile accesso alle porte USB ed AUX quando sono poste sul retro dello stereo. Lunghezza 1 m.



## RADIO STEREO BLUETOOTH H301 VIDEO MP4, AM/FM, MP3 E USB

Il top della gamma è lo stereo da cruscotto H301: **WATERPROOF** con ghiera cromata e video TFT incorporato da 3" a colori. Design circolare ed innovativo che ricalca le linee estetiche degli altri strumenti da consolle. Provvisto dell'universale ingresso audio AUX compatibile con tutti gli smartphone e lettori MP3.

Grazie alla connettività **Bluetooth** sarà inoltre possibile scandire tutti i brani presenti sul tuo smartphone o lettore MP3, altrimenti si potrà utilizzare l'ingresso USB per qualsiasi lettore e per visionare i video in formato MP4 e l'ingresso AUX. Provvisto anche dell'uscita RCA ed 1 entrata ed 1 uscita video. USB e AUX sono invece posti sul retro dello stereo, ma possono essere portati in consolle con l'accessorio opzionale (ns art. 629570). Antenna non inclusa (vedi ns art. 629098 opzionale). Fornito completo di viteria, cavi di connessione e staffa di montaggio.

Testato in conformità alla normativa comunitaria CE e RoHS.

### RADIO STEREO - VIDEO

#### Caratteristiche Tecniche

Formati supportati	MP4 Video - USB - BLUETOOTH - MP3 - AUX
Potenza	45 W x 4 canali
Display	3"
Impermeabilità	IP66
Diametro esterno radio	113 mm
Diametro incasso radio	89,50 mm
Profondità radio	72,75 mm

**629538** Radio stereo Bluetooth H301 VIDEO MP4, AM/FM, MP3 e USB.

#### CAVO CON PORTA USB E AUX DA PLANCIA

**629570** Cavo con porta USB ed AUX che permette il facile accesso alle porte USB ed AUX quando sono poste sul retro dello stereo. Lunghezza 1 m.



**ACCESSORI E BASI PER ANTENNE**

**KIT INSTALLAZIONE GPS/FISHFINDER**
**KIT**
**Caratteristiche tecniche**

Dimensioni staffa 160 x 80 mm

Altezza 53,5 mm

**629247** Kit installazione a sgancio rapido, girevole a 360°, che permette il montaggio di GPS o Fishfinder su staffa. Fornito di viti per il fissaggio.

**BASE RICAMBIO**
**Caratteristiche tecniche**

Dimensioni 60 x 90 mm

**142419** Base a sgancio rapido di ricambio per fissaggio su piano o a parete.

**OGGETTISTICA**
**POSACENERE ANTI VENTO DA ESTERNO**

Questi eleganti e pratici posacenere dispongono di un peso alla base che li rendono molto stabili con il movimento dell'imbarcazione. Dispongono inoltre di un tappo in acciaio inossidabile per agevolare l'entrata della cenere all'interno del posacenere e al tempo stesso impedire che fuoriesca sporcando la superficie del tavolo. Sono fabbricati in similpelle o in simil scamosciato con serigrafia decorativa.

**Caratteristiche Tecniche**

Diametro 115 mm

Materiale	blu navy	camel	inserti bandiere	acqua
<b>ACCIAIO INOX</b> similpelle	<b>601212</b>	-	<b>601217</b>	<b>601218</b>
<b>ACCIAIO INOX</b> scamosciato	-	<b>601216</b>	-	-

**PORTACHIAVI GALLEGGIANTI**
**PORTACHIAVI GALLEGGIANTE A PARABORDO**

Portachiavi galleggiante a forma di parabordo.



	Ø mm	Altezza mm	N. chiavi
<b>501971</b>	35	107	2
<b>501972</b>	30	90	1

**PORTAOGGETTI**
**PORTABICCHIERE CON BASE**
**PORTABICCHIERE**
**Caratteristiche tecniche**

Diametro interno 65 mm

**601203** Portabicchiere in ABS bianco con base a sgancio rapido. Fornito di viti per il fissaggio.

**BASE RICAMBIO**
**Caratteristiche tecniche**

Dimensioni 60 x 90 mm



**142419** Base a sgancio rapido di ricambio per fissaggio su piano o a parete.



SERIE NORTHWIND

SET PIATTI NORTHWIND

Set di 6 piatti in melamina infrangibile ed **ANTISCIVOLO**.

Set piatti piani Ø 25 cm	Set piatti fondi Ø 22,5 cm	Set piatti dessert Ø 19 cm	pezzi
<b>544001</b>	<b>544002</b>	<b>544003</b>	6



TAZZE NORTHWIND

	Tipologia	Ø mm	Altezza mm	pezzi
<b>544020</b>	MUG	83	90	6
<b>544021</b>	Tazzina da caffè con piattino	65	47	6



SET INSALATIERA CON POSATE NORTHWIND

Caratteristiche tecniche

Diametro insalatiera 250 mm

**544006** Set composto da insalatiera e posate coordinate.



SET PIATTI DA PORTATA NORTHWIND

Caratteristiche tecniche

Dimensioni piatto ovale piccolo 300 x 225 mm

Dimensioni piatto ovale grande 350 x 255 mm

**544004** Set composto da 2 piatti ovali da portata.



BICCHIERI ANTISCIVOLO NORTHWIND IN ECOZEN

Set bicchieri antiscivolo serie NORTHWIND in ECOZEN, nuovo materiale con le migliori proprietà: è estremamente duro, quasi infrangibile, può andare in lavastoviglie senza problemi ed è adatto anche al microonde. E soprattutto sembra cristallo!

	Tipologia	Ø mm	Altezza mm	pezzi
<b>544043</b>	Bicchieri impilabile	78	91	6
<b>544045</b>	Bicchieri da vino	82	105	6
<b>544046</b>	Flute	75	220	6



POSATERIA NORTHWIND

**544018** Set da 24 pezzi posate realizzate in **ACCIAIO INOX** con impugnatura in materiale acrilico adatte anche all'uso in lavastoviglie.



TOVAGLIA PLASTIFICATA NORTHWIND

Tovaglia plastificata in poliestere e cotone.

	Dimensioni cm
<b>544025</b>	115 x 100
<b>544080</b>	155 x 130

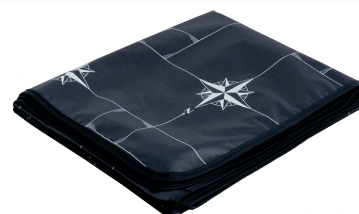

**SERIE VENEZIA**
**SET PIATTI VENEZIA**

 Set di 6 piatti in melamina infrangibile ed **ANTISCIVOLO**.

Set piatti piani Ø 25 cm	Set piatti fondi Ø 19 cm	Set piatti dessert Ø 20 cm	pezzi
<b>544151</b>	<b>544152</b>	<b>544153</b>	6

**TAZZE VENEZIA**

 Set di 6 MUG o tazzine da espresso con piattino in melamina infrangibile ed **ANTISCIVOLO**.

	Tipologia	Ø mm	Altezza mm	pezzi
<b>544160</b>	MUG	83	90	6
<b>544161</b>	tazzina da caffè con piattino	65	52	6

**CIOTOLA VENEZIA**
**Caratteristiche tecniche**

Diametro 135 mm

**544162** Set composto da 6 ciotole in melamina infrangibile ed **ANTISCIVOLO**.

**SET INSALATIERA CON POSATE VENEZIA**
**Caratteristiche tecniche**

Diametro insalatiera 250 mm

**544156** Set composto da insalatiera e posate coordinate in melamina infrangibile ed **ANTISCIVOLO**.

**SET PIATTI DA PORTATA VENEZIA**
**Caratteristiche tecniche**

Dimensioni piatto ovale piccolo 300 x 200 mm

Dimensioni piatto ovale grande 360 x 250 mm

**544154** Set composto da 2 piatti ovali da portata in melamina infrangibile ed **ANTISCIVOLO**.

**VASSOIO VENEZIA**
**Caratteristiche tecniche**

Dimensioni 40 x 30 cm

**544155** Vassoio rettangolare in melamina infrangibile ed **ANTISCIVOLO**.

**POSATERIA VENEZIA**
**544175** Set da 24 pezzi di posate realizzate in **ACCIAIO INOX** con impugnatura in materiale acrilico adatte anche all'uso in lavastoviglie.

## BICCHIERI ANTISCIVOLO PREMIUM BLUE IN ECOZEN

Set bicchieri antiscivolo in ECOZEN effetto cristallo, nuovo materiale con le migliori proprietà: è estremamente duro, quasi infrangibile, può andare in lavastoviglie senza problemi ed è adatto anche al microonde.

	Tipologia	Ø mm	Altezza mm	 pezzi
<b>544170</b>	Flute	75	220	6
<b>544171</b>	Bicchiere da vino	80	210	6
<b>544172</b>	Bicchiere da acqua	82	105	6
<b>544173</b>	Bicchiere impilabile	78	91	6



## TOVAGLIA ANTIMACCHIA NORTHWIND

Tovaglia antimacchia in cotone e poliestere con innovativa finitura in resina. Impermeabile ma morbida al tatto, non permette alle macchie di penetrare nel tessuto.

	Dimensioni cm
<b>544082</b>	155 X 130
<b>544083</b>	115 X 100



## SERIE HARMONY

### SET PIATTI HARMONY

Set di 6 piatti in melamina infrangibile.

Set piatti piani Ø 27 cm	Set piatti fondi Ø 20,5 cm	Set piatti dessert Ø 21,5 cm	 pezzi
<b>544181</b>	<b>544182</b>	<b>544183</b>	6



### MUG HARMONY

Set di 6 MUG in melamina infrangibile.

#### Caratteristiche tecniche

Diametro	84 mm
Altezza	100 mm

**544190** Set di 6 MUG in melamina infrangibile.



### CIOTOLA HARMONY

#### Caratteristiche tecniche

Diametro ciotola	150 mm
------------------	--------

**544192** Set composto da 6 ciotole in melamina infrangibile.



### SET INSALATIERA CON POSATE HARMONY

#### Caratteristiche tecniche

Diametro insalatiera	250 mm
----------------------	--------

**544186** Set composto da insalatiera e posate coordinate in melamina.



**SET PIATTI DA PORTATA HARMONY**
**Caratteristiche tecniche**

Dimensioni piatto piccolo	300 x 200 mm
Dimensioni piatto grande	360 x 250 mm

**544184** Set composto da 2 piatti da portata in melamina.

**POSATERIA HARMONY**

**544195** Set da 24 pezzi di posate realizzate in **ACCIAIO INOX** con impugnatura in materiale acrilico adatte anche all'uso in lavastoviglie.

**BICCHIERI PARTY IN ECOZEN**

Bicchieri infrangibili in diversi colori con anello antiscivolo alla base. Realizzati in ECOZEN effetto cristallo: il materiale più innovativo sul mercato. Lavabili in lavastoviglie e resistenti ai graffi.

	Tipologia	Ø mm	Altezza mm	pezzi
<b>544210</b>	Flute	75	220	6
<b>544211</b>	Bicchiere acqua o vino	80	210	6

**TOVAGLIA ANTIMACCHIA COASTAL**

Tovaglia antimacchia in cotone e poliestere con innovativa finitura in resina. Impermeabile ma morbida al tatto, non permette alle macchie di penetrare nel tessuto.

	Dimensioni cm
<b>544205</b>	155 X 130
<b>544206</b>	115 X 100

**BICCHIERI PARTY CLEAR IN TRITAN**

Bicchieri infrangibili con base antiscivolo fabbricati in Tritan, materiale di alta qualità che grazie alla sua chiarezza e brillantezza dona alla tavola l'eleganza del cristallo. Lavabili in lavastoviglie e resistenti alle cadute.

	Tipologia	Ø mm	Altezza mm	pezzi
<b>544200</b>	Flute	50	250	6
<b>544201</b>	Bicchiere da vino	80	215	6
<b>544202</b>	Bicchiere da acqua	90	100	6

**SERIE LOMBOK**
**SET REGALO "LOMBOK"**

**543904** Per gli amanti del design moderno e delle forme quadrate è stata creata questa elegante confezione serie LOMBOK composta da 24 pezzi in melamina infrangibile dal design esclusivo:

- 6 piatti piani
- 6 piatti fondi
- 6 piatti dessert
- 6 tazze impilabili ed antiscivolo
- 1 borsa con cerniera e tracolla.



**CINTURE E GIUBBOTTI DI SALVATAGGIO OMOLOGATE MED**

**CINTURE DI SALVATAGGIO MED - IMO MSC 200 (80)**

Cinture di salvataggio omologate MED in conformità alla normativa RES. IMO MSC 81(70) – MSC 200(80) – MSC 207(81) – LSA CODE AS AMENDED, MARINE EQUIPMENT DIRECTIVE (MED) 2014/90/EU.

Rappresentano la nuova generazione di cinture di salvataggio costruite secondo la nuova normativa in vigore per il trasporto passeggeri, (cruise and ferries) e per il trasporto merci (container, bulk&liquid). Dalle altissime performance e dal particolare design, questo prodotto ha un eccellente grado di galleggiabilità e di rotazione. Facile da indossare e da stivare a bordo.

**OBBLIGATORIA A BORDO DI TUTTE LE NAVI MERCANTILI DELLA COMUNITA EUROPEA.**



	Taglia	Peso persona Kg
<b>496770</b>	Baby	-15
<b>496771</b>	Ragazzi	16 - 40
<b>496772</b>	Adulti	40+

**CASSETTE DI PRONTO SOCCORSO**

**DOTAZIONE PRONTO SOCCORSO TABELLA "A"**



**Conforme al Decreto del 10 marzo 2022**

Nuova dotazione pronto soccorso tabella "A" in accordo con il D.M. 10/03/2022 in vigore dal 10/05/2022.

Obbligatoria per:

Tipologia utilizzo imbarcazioni	Abilitazione	Navigazione dalla costa
<b>Trasporto passeggeri</b>	Navigazione <b>litoranea di classe C</b> Navigazione <b>nazionale ed internazionale costiera di classe B</b> Navigazione <b>locale di classe D</b>	<b>Entro le 6 miglia</b> <b>Entro le 20 miglia</b> <b>Entro le 3 miglia</b>
<b>Pesca</b>	<b>Pesca costiera ravvicinata</b>	<b>Entro le 40 miglia</b>
<b>Navigazione da diporto</b>	Navigazione solo nel caso in cui l'imbarcazione <b>soddisfi tutti e tre i requisiti:</b> • Navigazione da diporto senza alcun limite • presenza di personale marittimo imbarcato ed iscritto a ruolino equipaggio • imbarcazione impiegata in attività di noleggio	<b>Oltre le 12 miglia</b>

Disponibile in sacca waterproof o in valigetta galleggiante in PPL resistente all'acqua, alle polveri, agli urti ed agenti atmosferici.

Caratteristiche contenitore rigido:

- guarnizione ermetica a tenuta certificate
- valvola automatica di pressurizzazione
- chiusure di sicurezza a doppio step per facilitarne l'apertura e perni in nylon anticorrosione
- pareti molto spesse per garantire la resistenza agli urti con cerniera lungo tutto il profilo della valigia
- doppia predisposizione lucchetto.

	Modello	Dimensioni mm
<b>500277/22</b>	Sacca waterproof pronto soccorso Tabella "A" senza saturimetro	280 x 280 x 600
<b>500278/22</b>	Cassetta pronto soccorso Tabella "A" senza saturimetro	550 x 430 x 210

**ACCESSORI**

**500281** Saturimetro.

**CONTENUTO CONFORME ALLA TABELLA "A"**

- |   |   |   |
|---|---|---|
| <ul style="list-style-type: none"> <li>• 1 flacone acqua ossigenata ml 250</li> <li>• 1 neoxidina alcolica- Clorexidina 0.5%-ml 500</li> <li>• 10 siringhe da cc. 10</li> <li>• 5 cerotto riscaldante cm 10x13</li> <li>• 1 laccio piatto elastostatico in nitrile</li> <li>• 1 cinghia emostatica</li> <li>• 10 bende garza orlata alta cm 10</li> <li>• 10 garze idrofile sterili cm 18x40</li> <li>• 10 garze idrofile sterili cm 20x20</li> <li>• 5 suture adesive steri strip mm 6x38</li> <li>• 2 stecca per frattura</li> <li>• 1 termometro digitale</li> </ul> | <ul style="list-style-type: none"> <li>• 2 buste ghiaccio istantaneo</li> <li>• 1 busta caldo istantaneo</li> <li>• 5 cerotti adesivi cm 10x6</li> <li>• 1 pallone di rianimazione</li> <li>• 1 maschera oronasale adulti cal. 5</li> <li>• 1 maschera oronasale bambino cal. 2</li> <li>• 1 cannula Guedel mis. 4</li> <li>• 1 cannula Guedel mis. 3</li> <li>• 1 cannula Guedel mis. 2</li> <li>• 5 pulsiossimetro*</li> <li>• 1 manuale multilingue</li> </ul> | <ul style="list-style-type: none"> <li>• 1 cannula Guedel mis. 0</li> <li>• 1 coperta isotermica</li> <li>• 1 cotone idrofilo kg 1</li> <li>• 1 forbici Lister cm 14,5</li> <li>• 5 paia di guanti in copolimero tg L</li> <li>• 10 paia guanti in nitrile tg M</li> <li>• 1 confezione da 10 mascherine chirurgiche</li> <li>• 1 contenitore porta rifiuti taglianti</li> <li>• 1 sfigmomanometro con fonendo</li> <li>• 1 copia Decreto Ministeriale</li> </ul> |
|---|---|---|

**Il contenuto è da integrare con le specialità medicinali elencate nel D.M. 03/2022. L'acquisto è a cura dell'utilizzatore finale.**

### KIT DI REINTEGRO TABELLA "A"

Conforme al Decreto del 10 marzo 2022

**500278KIT** Kit di reintegro per cassette e sacche Tabella "A" vecchia normativa.

#### CONTENUTO CONFORME KIT DI REINTEGRO TABELLA "A"

- 1 Neoxidina Alcolica - Clorexidina 0,5% - 500 ml
- 5 Cerotti riscaldanti 10 x 13 cm
- 5 Buste da 6 pezzi steri-strips sterili 6 x 38 mm
- 1 Pulsossimetro da dito
- 1 Sacchetto per rifiuti minigrip 20 x 30 cm

### KIT DI REINTEGRO TABELLA "D"

Conforme al Decreto del 10 marzo 2022

**500283KIT** Kit di reintegro per cassette e sacche Tabella "D" vecchia normativa.

#### CONTENUTO CONFORME KIT DI REINTEGRO TABELLA "D"

- 1 Neoxidina Alcolica - Clorexidina 0,5% - 500 ml
- 5 Buste da 6 pezzi steri-strips sterili 6 x 38 mm
- Coperta isotermica 160 x 220 cm
- Termometro digitale
- Pulsossimetro da dito
- 1 Sacchetto per rifiuti minigrip 20 x 30 cm



### DOTAZIONE PRONTO SOCCORSO TABELLA "D"



Conforme al Decreto del 10 marzo 2022

Nuova dotazione pronto soccorso tabella "D" in accordo con il D.M. 10/03/2022 in vigore dal 10/05/2022.

Obbligatoria per:

Tipologia utilizzo imbarcazioni	Abilitazione	Navigazione dalla costa
<b>Pesca</b>	<b>Pesca costiera locale</b> <b>Pesca costiera ravvicinata</b>	<b>Entro le 12 miglia</b> <b>Entro le 20 miglia</b>
<b>Navigazione da diporto</b>	<b>Imbarcazioni non comprese nella tabella "A"</b>	

Disponibile in sacca waterproof o in valigetta galleggiante in PPL resistente all'acqua, alle polveri, agli urti ed agenti atmosferici.

Caratteristiche contenitore:

- guarnizione ermetica a tenuta certificate
- valvola automatica di pressurizzazione
- chiusure di sicurezza a doppio step per facilitarne l'apertura e perni in nylon anticorrosione
- pareti molto spesse per garantire la resistenza agli urti con cerniera lungo tutto il profilo della valigia
- doppia predisposizione lucchetto.

	Tipologia	Dimensioni mm
<b>500282/22</b>	Sacca waterproof pronto soccorso Tabella "D"	280 x 280 x 600
<b>500283/22</b>	Cassetta pronto soccorso Tabella "D"	464 x 366 x 176

#### CONTENUTO CONFORME ALLA TABELLA "D"

- 1 flacone acqua ossigenata ml 250
- 1 Neoxidina alcolica-Clorexidina 0.5% ml 500
- 1 laccio piatto emostatico in nitrile
- 1 cinghia emostatica
- 10 bende garza orlata alta cm 10
- 5 garze idrofile sterili 18x40 cm
- 5 garze idrofile sterili 20x20 cm
- 5 suture steri strip mm 6x38
- 1 busta ghiaccio istantaneo
- 2 cerotto medicato cm 10x6
- 1 pallone di rianimazione
- 1 maschera oronasale adulti cal. 5
- 1 maschera oronasale bambino cal. 2
- 1 cotone idrofilo kg 1
- 1 forcici Lister cm 14,5
- 1 paio di guanti latex free tg L
- 5 paia guanti latex free tg M
- 1 contenitore porta rifiuti taglianti
- 1 sfigmomanometro con fonendo
- 1 pulsossimetro
- 1 Busta in PLT 10x15
- 1 stecca per frattura
- 1 manuale multilingua
- 1 copia Decreto Ministeriale

**Il contenuto è da integrare con le specialità medicinali elencate nel D.M. 03/2022. L'acquisto è a cura dell'utilizzatore finale.**

## ESTINTORI A POLVERE

### ESTINTORE A POLVERE CON MANOMETRO OMOLOGATO MED

Estintore con manometro e valvola in resina acetalica ad uso nautico, pressurizzato a polvere, completo di supporto.  
**CERTIFICATO secondo la Direttiva MED 2014/90/EU e PED 2014/68/EU e omologato dal Ministero dell'Interno secondo la norma EN3-7:2004** con etichetta bilingue italiano-inglese.

#### CLASSE DI SPEGNIMENTO

A = materiale secco (carta, legno etc.)  
 B = liquidi (idrocarburi)  
 C = gas (butano, propano)

#### ESTINTORI OMOLOGAZIONE ITALIA

	Capacità Kg	Classe di spegnimento	Serbatoio	pezzi
<b>500301</b>	1	5A - 34 BC	alluminio	6
<b>500302</b>	2	13A - 89 BC	alluminio	4
<b>500313</b>	3	13A - 89 BC	acciaio	4

#### CARTELLINO

**500365** Cartellino con scadenziario per estintori.



### ESTINTORE A POLVERE OMOLOGATO MED CON MANOMETRO E VALVOLA IN ALLUMINIO

Estintore con manometro e valvola in alluminio ad uso nautico, pressurizzato a polvere. **CERTIFICATO secondo la Direttiva MED 2014/90/EU e PED 2014/68/EU e omologato dal Ministero dell'Interno secondo la norma EN3-7:2004** con etichetta bilingue italiano-inglese.

#### CLASSE DI SPEGNIMENTO

A = materiale secco (carta, legno etc.)  
 B = liquidi (idrocarburi)  
 C = gas (butano, propano)



#### ESTINTORI

	Capacità Kg	Classe di spegnimento	Supporto	Manichetta	Serbatoio	pezzi
<b>500310</b>	1	8A - 34 BC	in plastica	-	lega alluminio	6
<b>500312</b>	2	13A - 89 BC	in plastica	-	lega alluminio	4
<b>500315</b>	6	34A - 233 BC	opzionale (ns art. 500316)	si	acciaio	1

#### SUPPORTO

**500316** Supporto in acciaio con fascetta inox adatto per il ns art. 500315.

#### CARTELLINO

**500365** Cartellino con scadenziario per estintori.

## ATTREZZATURA PER EMERGENZA BALNEARE

### PORTA SALVAGENTE ANULARE PER PRESIDII DI SALVATAGGIO

#### CONTENITORE

**495220** Contenitore porta salvagente anulare studiato per essere utilizzato negli stabilimenti balneari, piscine e marine. Ideale per il ns salvagente "MAGNUM" ns. codice 497021 e ns. cima regolamentare ns. codice 523631.

#### SUPPORTO

#### Caratteristiche tecniche

Altezza	150 cm
Dimensioni tubo	40 x 60 mm
Dimensioni base	300 x 300 mm
Diametro fori base	12 mm

**495221** Supporto in acciaio zincato per contenitore portasalvagente ns. art. 495220.

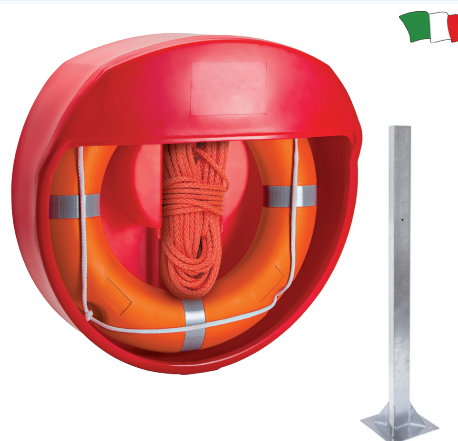

**SCI NAUTICI**
**SCI NAUTICI SPINERA "RED SEA COMBO" ADULTO**

Sci nautici SPINERA modello "SEA COMBO" utilizzabili anche come monosci. Il design accurato presenta un rialzamento per le partenze in acque profonde e per il controllo dell'equilibrio generale, permettendo il divertimento sia per i principianti che per gli esperti. La loro soletta concava ed angoli smussati consentono un'andatura stabile, assicurando buone curve carving. Completi di attacchi regolabili a scarpetta.

**Caratteristiche tecniche**

Lunghezza	170 cm
Misura attacchi regolabili	EU 37-47

● rosso  
**505015R**

● giallo  
**505015Y**

**SCI NAUTICI "BLUE DANUBE COMBO" JUNIOR**
**Caratteristiche tecniche**

Lunghezza	137 cm
Misura attacchi regolabili	EU 33-40

**505020**

Sci nautici SPINERA modello "BLUE DANUBE COMBO" sono la scelta perfetta per bambini e ragazzi. Li caratterizzano la soletta concava ed angoli modellati con precisione per garantire facili partenze in acque profonde ed una maggiore stabilità. Completi di attacchi regolabili a scarpetta. Utilizzabili anche come monosci.





## BANDIERE NAZIONALI E DI NAVIGAZIONE

### BANDIERA DI SEGNALAZIONE

Bandiera di segnalazione in stammina di poliestere al 100%.

**A richiesta possiamo fornire la bandiera con personalizzazione.**



Colore	Dimensioni				Segnalazione	
	20 x 30 cm	30 x 45 cm	40 x 60 cm	60 x 60 cm	In mare	In spiaggia
○ bianca	<b>501298</b>	<b>501299</b>	<b>501300</b>	-	-	condizioni meteo sicure per la balneazione
● gialla	<b>501302</b>	<b>501303</b>	<b>501304</b>	-	l'imbarcazione deve assolvere i controlli di dogana	vento proveniente da terra e presenza del bagnino
● rossa	<b>501306</b>	<b>501307</b>	<b>501308</b>	<b>501309</b>	-	condizioni mare avverso con divieto di balneazione

## CAVALLETTI PORTAMOTORE

### CAVALLETTO MOTORE CON RUOTE TELESCOPICO E PIEGHEVOLE

#### Caratteristiche tecniche

Per motori fuoribordo fino a	15 HP
Dimensioni aperto	53 x 52 x 109h cm
Dimensioni chiuso	42,5 x 24,5 x 65h cm
Peso	10,4 Kg

**097030** Cavalletto porta motore pieghevole e telescopico, robusto e stabile, costruito in acciaio verniciato con ruote pneumatiche in gomma.



## RUOTE PER CARRELLI ALAGGIO

### RUOTA IN ACCIAIO CON GOMMA PIENA

Ruota in acciaio stampato e zincato con gomma piena e mozzo su cuscinetto a rulli. Disponibile in due versioni: con supporto in acciaio zincato girevole su doppia corona di sfere o fisso. Buona scorrevolezza, indicata per movimentazioni non continue.

#### Caratteristiche prodotto

Dimensioni piastra	105 x 85 mm
Interasse fori	80 x 60 mm
Diametro fori	9 mm

	Modello	Ø ruota x larghezza mm	Dimensioni mozzo mm	Portata Kg	Altezza totale mm	Dimensioni perno mm
<b>095110</b>	Fisso	100 x 30	12 x 40	100	128	20 x 50
<b>095111</b>	Girevole	100 x 30	12 x 40	100	128	20 x 50
<b>095120</b>	Fisso	125 x 37	15 x 50	130	153	27 x 60
<b>095121</b>	Girevole	125 x 37	15 x 50	130	153	27 x 60

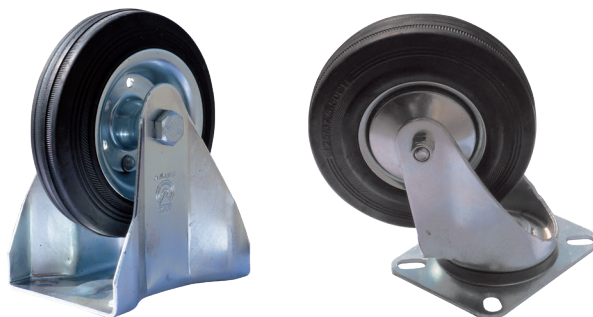

**ACCESSORI PER RIMORCHI**

**GIUNTO A SFERA AL-KO**
**SICUREZZA ASSOLUTA CON DETTAGLI MIGLIORATI**

Il giunto a sfera AL-KO in ghisa è dotato di un INDICATORE AUTOMATICO DI SICUREZZA: quando, dopo essere stato agganciato, si evidenzia il cilindro verde, significa che il giunto è stato agganciato correttamente. Un indicatore aggiuntivo sulla maniglia del giunto, Vi indica se il LIMITE DI USURA della sfera oppure del giunto è stato raggiunto o meno. OMOLOGATO CE.

	Modello	Portata Kg	Ø attacco tondo mm
<b>750209</b>	AK 351	3500	60

**SFERA CON FLANGIA**
**Caratteristiche tecniche**

Diametro sfera	50 mm
Dimensioni flangia	125 x 50 mm
Interasse fori	90 mm

**750212** Sfera con flangia per gancio traino.

**FANALI DI SEGNALETICA PER RIMORCHI**

	Fig.	Modello	Dimensioni
<b>751180</b>	A	Fanale laterale con catadiottro arancio	112 x 40 x 25
<b>751183</b>	B	Fanale ingombro laterale rettangolare bianco/rosso con staffa	128 x 53 x 37
<b>751193</b>	C	Fanale luce targa	94 x 52 x 52
<b>751190</b>	D	Fanale luce targa	82 x 30 x 33
<b>751185</b>	E	Fanale anteriore bianco con catadiottro	65 x 63 x 42
<b>751186</b>	F	Fanale anteriore arancio con catadiottro	65 x 63 x 42

**SEGNALE DI VELOCITÀ**

Segnale di velocità adesivo, omologato.



	Velocità Km/h	Ø mm
<b>751117</b>	70	200
<b>751118</b>	80	200

**BARRA POSTERIORE IN PLASTICA CON LUCI**
**Caratteristiche tecniche**

Lunghezza 122 cm

**751250**

- Barra posteriore per rimorchi completa di:
- Fanaleria dx: posizione, stop, freccia, luce targa.
  - Fanaleria sx: posizione, stop, freccia.
  - Triangoli riflettenti.
  - Spina a 7 poli.
  - Cavo centrale di 5 metri.

**ACCESSORI PER RIMORCHI ORIGINALI ELLEBI**
**AGGANCIO CAVO FRENO**

Aggancio cavo freno per cavo freno AL-KO e KNOTT.



**750907**



**750908**

	Per cavi
<b>750907</b>	AL-KO
<b>750908</b>	KNOTT

## PRODOTTI PESCA

### AGHI IN NYLON PER RETI

	Dimensioni mm	pezzi
<b>644700</b>	120 x 10	10
<b>644702</b>	150 x 12	10
<b>644703</b>	175 x 13	10
<b>644704</b>	210 x 15	10
<b>644705</b>	230 x 17	10
<b>644706</b>	250 x 20	10
<b>644707</b>	280 x 23	10



### PORTACANNE IN ACCIAIO INOX

#### PORTACANNA INOX REGOLABILE

##### Caratteristiche tecniche

Diametro interno portacanna	42 mm
Lunghezza portacanna	250 mm
Lunghezza totale	655 mm
Inclinazione portacanna laterali	20°
Diametro esterno tubo innesto	38 mm

**142295** Portacanna a 3 posti in **ACCIAIO INOX** registrabile a 360° con fettuccia e moschettone di sicurezza.



#### PORTACANNA A BATTAGLIOLA IN ACCIAIO INOX AISI 316

**142297** Portacanna in **ACCIAIO INOX AISI 316** con morsetto registrabile, adatto per fissaggio a battagliola.

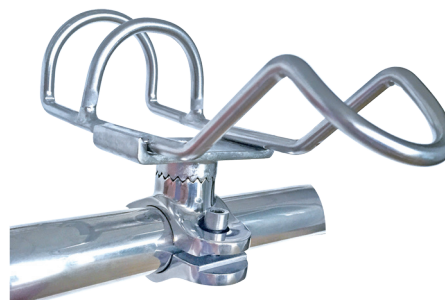

#### PORTACANNA INOX A PARETE

##### Caratteristiche tecniche

Diametro interno	42 mm
Lunghezza totale	250 mm

**142287** Portacanna in **ACCIAIO INOX** per montaggio a parete completo di due staffe fissaggio.



### PORTACANNE IN ABS

#### PORTACANNA AD INCASSO IN NYLON

##### Caratteristiche tecniche

Diametro interno	42 mm
Diametro esterno	48 mm
Base superiore	95 x 120 mm
Lunghezza totale	240 mm

**142278** Portacanna in nylon nero rinforzato con inclinazione a 60°. Completo di cappuccio con guarnizione in gomma.



**PORTACANNA REGOLABILE ED ESTRAIBILE**

**Caratteristiche tecniche**

Diametro interno	33 mm
Dimensioni base di fissaggio	100 x 51 mm

**142416** Portacanna in nylon rinforzato con fascetta blocca canna. Girevole a 360° in orizzontale e 90° in verticale con sistema di innesto rapido ed estraibile alla base di fissaggio.

**PORTACANNA A DOPPIA REGOLAZIONE**
**PORTACANNA**
**Caratteristiche tecniche**

Diametro interno	50 mm
Lunghezza	225 mm

**142418** Portacanna in nylon ad alta resistenza con anello blocca canna, base a sgancio rapido e viti per il montaggio. Dotato di doppia regolazione: girevole a 360° in orizzontale e 90° in verticale.

**BASE RICAMBIO**
**Caratteristiche tecniche**

Dimensioni	60 x 90 mm
------------	------------

**142419** Base a sgancio rapido di ricambio per fissaggio su piano o a parete.



**BASE**
**Caratteristiche tecniche**

Dimensioni	60 x 90 mm
------------	------------

**142419** Base a sgancio rapido di ricambio per fissaggio su piano o a parete.

**PORTACANNE A PARETE**

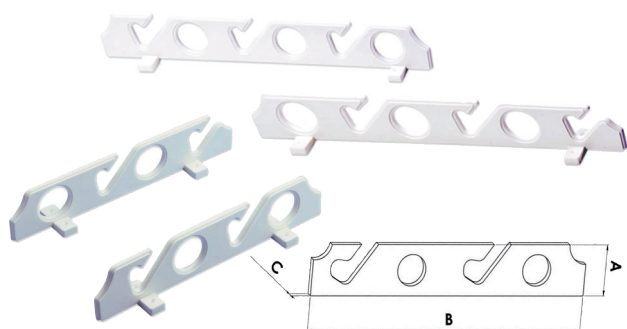
Portacanne a parete in PVC bianco. Confezione 2 pezzi.



	Nr. posti portacanna	A mm	B mm	C mm	Ø mm
<b>142424</b>	4	73	380	19	42
<b>142426</b>	6	73	560	19	42

**SUPPORTO CON BASE A SGANCIO RAPIDO**
**SUPPORTO**

**142405** Supporto con base a sgancio rapido per installazione portacanna. Fornito di viti per fissaggio.

**BASE RICAMBIO**
**Caratteristiche tecniche**

Dimensioni	60 x 90 mm
------------	------------

**142419** Base a sgancio rapido di ricambio per fissaggio su piano o a parete.

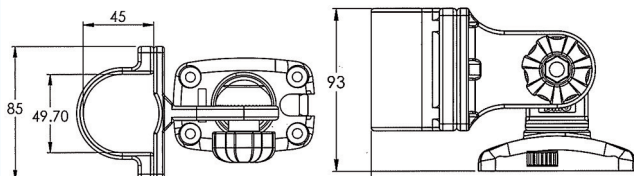
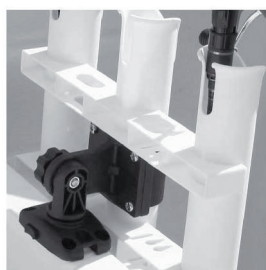



**PORTA ESCHE CON FISSAGGIO A VENTOSE**

**Caratteristiche tecniche**

Lunghezza	306 mm
Larghezza	59 mm
Altezza	81 mm

**644750** Porta esche con ventose per fissaggio a parete.



**PORTA ESCHE CON FISSAGGIO A SGANCIO RAPIDO**

**Caratteristiche tecniche**

Lunghezza	306 mm
Larghezza	58,5 mm
Altezza	83,1 mm

**644751** Porta esche a ventosa con sgancio rapido per fissaggio a parete.

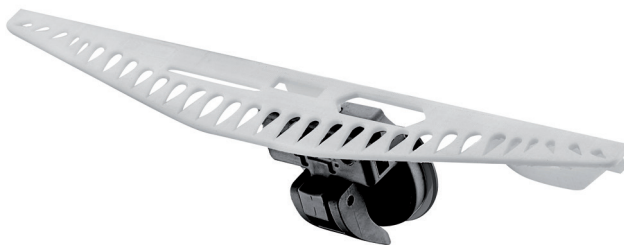

**COLTELLI A SERRAMANICO IN ACCIAIO INOX E ACCESSORI MULTIUSO**

**COLTELLO GALLEGGIANTE**

**Caratteristiche tecniche**

Lunghezza lama	90 mm
Lunghezza totale	215 mm

**648130** Coltello galleggiante con lama in **ACCIAIO INOX** e manico in polipropilene di colore giallo.



**OLIO QUICKSILVER PER MOTORI FUORIBORDO 4 TEMPI**

**OLIO QUICKSILVER SINTETICO PER FUORIBORDO 4 TEMPI**

Formulato appositamente per motori fuoribordo per ottenere le migliori prestazioni, affidabilità e funzionamento a lungo termine.

**Nuova formula che permette di ridurre l'usura e le rigature delle canne, previene la formazione di ruggine ed inibisce la formazione di schiuma indesiderata.**

Un agente per migliorare la viscosità rende semplice l'avviamento del motore sia a basse che ad alte temperature, assicurando quindi lunga vita al motore.

**SAE 10 W-30.**

	 <b>lt.</b>	 <b>pezzi</b>
<b>439771</b>	1	6
<b>439774</b>	4	3



**OLIO MOTUL 4 TEMPI**

**OLIO MOTUL 4100 POWER 4T**



**TECHNOSYNTHÈSE PER ENTROBORDO ED ENTROFUORIBORDO 4 TEMPI**

Lubrificante sviluppato per motori 4 tempi ad alte prestazioni, Diesel e benzina, aspirati o turbo, multi-valvole, con carburatore o ad iniezione, con o senza catalizzatore.

Adatto a tutti i tipi di carburante: benzina con o senza piombo, etanolo, GPL e Diesel.

Standard API SL/CF e ACEA A3/B4.

**SAE 15 W-50.**

	 <b>lt.</b>	 <b>pezzi</b>
<b>438891</b>	1	12
<b>438895</b>	5	4



**OLII SPECIALI MOTUL**

**TRANSLUBE EXPERT**
**OLIO TECHNOSYNTHÈSE PER INGRANAGGI PIEDE**

Lubrificante Technosynthese® appositamente sviluppato per i grandi sistemi di propulsione dei motori fuoribordo che operano sotto carichi molto elevati e a basse velocità di rotazione, o carichi modesti e alte velocità di rotazione. Formulazione rinforzata con additivo "estreme pressioni" per una protezione antiusura efficace, migliore resistenza alle alte temperature, durata prolungata e olio base sintetico per aumentare la resistenza del film di olio anche nelle condizioni più estreme. Proprietà anticorrosione, antischiuma ed elevate proprietà antiemulsione.

**Standard API GL-4 / GL-5 MIL-L-2105D.**

**SAE 75 W-90.**

**439251** Motul Translube Expert da 1 lt.  
Confezione da 12 pezzi.

**POMPA INGRASSAGGIO**

**438965** Pompa per ingrassaggio a due mani LUBE-SHUTTLE (sistema cartucce avvitabili), adatto per ns. art. 438961 e 438952.

**GRASSI, LUBRIFICANTI ED ANTICORROSIVI**

**DISOSSIDANTE PER CONTATTI**
**ELIMINA I DEPOSITI CARBONIOSI**

Disossidante che agisce fino alle microporosità eliminando polvere, cenere, adesioni carboniose e ossidi. Consente di mantenere i contatti in buone condizioni di efficienza riducendo lo scintillio, la craterizzazione, la resistenza elettrica e la caduta di tensione.

**Operare su apparecchi non in tensione.**

**440360** Disossidante per contatti da 250 ml.  
Confezione da 12 pezzi.

**MANUTENZIONE MOTORE**

**STABILIZER**
**ADDITIVO PER LA CONSERVAZIONE DELLA BENZINA FINO A 24 MESI**

Additivo per la conservazione del carburante che va aggiunto direttamente alla benzina. Grazie alla sua formulazione multifunzione è adatto alla protezione della benzina dall'ossidazione, impedendo la formazione di gomme all'interno del carburatore rendendo più facile l'avviamento dopo il periodo di fermo invernale, evita inoltre la formazione di depositi nel sistema di iniezione, iniettori, carburatore, camera di combustione e sulle valvole, pulisce inoltre le valvole riportando il motore alle prestazioni iniziali.

Consigliato per motori a benzina 2 e 4 tempi, motociclette, giardinaggio, ecc.

**439128** Stabilizer da 250 ml.  
Confezione da 12 pezzi.

**SHIELD**
**PROTETTIVO PER MOTORI MARINI**

Protettivo nanotecnologico per motori marini entro e fuoribordo (sotto calandra), componenti meccanici, elettrici e manicotti. Lubrificante anti-umidità, antisalsedine, idrorepellente ed antistatico. L'utilizzo di SHIELD, protegge nel tempo tutte le parti trattate, mantenendole sempre come nuove ed evitandone il deterioramento perché crea una barriera protettiva per almeno 12 mesi.

**439120** SHIELD da 200 ml.  
Confezione da 15 pezzi.

**VISION WINTER**

**LIQUIDO LAVAVETRI INVERNALE -20° C**

Liquido lavavetri invernale pronto all'uso, raccomandato per la protezione dal gelo fino a -20°C. Formulazione priva di metanolo: pulisce e sgrassa efficacemente il parabrezza migliorandone la visibilità e prevenendo la formazione di incrostazioni. Asciuga senza lasciare aloni. Compatibile con gomme, vernici e con i gommini dei tergicristalli.

**439141** Vision Winter da 5 Lt.  
 Confezione da 4 pezzi.



**PROTETTIVI E RAVVIVANTI PER BATELLI PNEUMATICI**

**NO STICKY**

**FILMANTE PER GOMMONI APPICCIICOSI**

Prodotto nano-polimerico specifico per eliminare l'appiccicosità dei tessuti in neoprene e pvc degradati, ideale anche per parabordi e cuscinerie. Antistatico, anti-invecchiamento, previene la formazione di muffa. Prima di trattare la superficie con il NO STICKY, decappare accuratamente con il prodotto NEW MAGIC (art.431005) ed eliminare eventuali macchie di muffa con lo SHMUFFEX (art. 430973), dopodiché applicare NO STICKY in modo uniforme sul gommone asciutto.



<b>431016</b>	250 ml	pezzi 15
<b>431017</b>	1 lt	15

**NEW GUM SPRAY PROFESSIONAL**

**CERA SPRAY PER GOMMONI CON SISTEMA NANO TECNOLOGY**

Lucida e protegge dai raggi U.V. tutte le superfici del gommone sia tessuti in neoprene che in PVC. Non provoca spessori, non ingiallisce. Alta resa, lunga durata.

**431011** New Gum Spray Professional da 600 ml.  
 Confezione da 24 pezzi.



**PULIZIA E LUCIDATURA**

**SCHUTZ 1**

**GEL ABRASIVO MORDENTE**

Gel abrasivo mordente a base acqua con tecnologia Nano Technology, privo di silicani. Rimuove con estrema facilità graffi e opacità, rendendo il gelcoat lucido e privo di graffi. Ottimo anche su **ACCIAIO INOX** e cromature.

**432001** Schutz 1 da 1 Kg.  
 Confezione da 15 pezzi.



**SCHUTZ 2**

**GEL ABRASIVO**

Gel abrasivo a base acqua privo di silicani. Rimuove con estrema facilità graffi e aloni, rendendo lucido il gelcoat. Ottimo anche su **ACCIAIO INOX** e cromature. Protegge a lungo il gelcoat grazie al sistema Schutz Nanotech.

**432002** Schutz 2 da 1 Kg.  
 Confezione da 15 pezzi.



**SCHUTZ 3  
GEL ANTIALONE**

Gel antialone a base acqua privo di siliconi. Rimuove con estrema facilità aloni ed imperfezioni di lucidatura, rendendo il gelcoat lucido come nuovo. Ottimo anche su **ACCIAIO INOX** e cromature. Protegge a lungo il gelcoat grazie al sistema Schutz Nanotech.

**432003** Schutz 3 da 1 Kg.  
Confezione da 15 pezzi.

**DISOX  
CREMA LUCIDANTE PER INOX, METALLI E GELCOAT**

Crema leggermente abrasiva ad azione rapida per pulire e rinnovare parti in **ACCIAIO INOX**, metalli e gelcoat mantenendo le superfici sempre come nuove.

**440470** DISOX da 250 ml.  
Confezione da 15 pezzi.

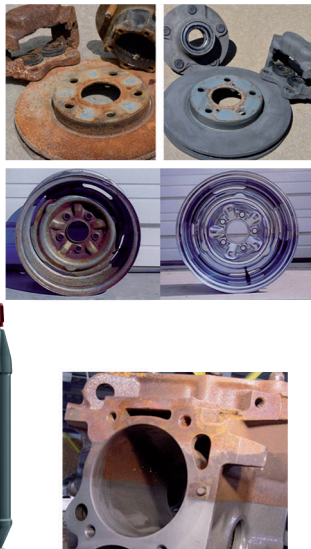
**EVAPO RUST  
ANTIRUGGINE A BASE ACQUA**

L'antiruggine **EVAPO-RUST®** è un prodotto a base acqua che rimuove efficacemente anche la ruggine più dura fino al metallo nudo, senza strofinare o carteggiare.

È estremamente facile da usare: non richiede carteggiatura o sfregamento, basta lasciare che la parte arrugginita sia immersa in EVAPO-RUST® e anche la ruggine più profonda scomparirà.

Non solo è altamente efficace contro la ruggine, ma è anche sicuro da usare e rispettoso dell'ambiente, a differenza di molti altri rimuovi-ruggine presenti sul mercato.

- Non tossico – Non corrosivo – Non caustico
- Riutilizzabile con efficacia di lunga durata
- Non emette fumi o cattivi odori, solubile in acqua
- Non infiammabile e non contiene VOC
- Non danneggia l'acciaio non arrugginito ed è sicuro su altri metalli
- Non intacca plastica, PVC, Viton e la maggior parte delle vernici
- Pronto all'uso. Basta immergere, sciacquare e riutilizzare!

**440471**  
**440475**



lt.

1

5



pezzi

6

2

**DETERGENTI PER STOVIGLIE - BUCATO - VETRI - MOQUETTE E CORPO**

**ANTIMUFFA IOSSO "RAFT MOULD"  
ELIMINA MACCHIE DI MUFFA**

Elimina le macchie di muffa da qualsiasi superficie risciacquabile quale gommoni, vetroresina, similpelle ecc.

Spruzzare sulla superficie macchiata ed attendere, senza strofinare, fino alla completa eliminazione della macchia.

Risciacquare con acqua.

**430971** "Raft Mould" da 750 ml.  
Confezione da 12 pezzi.

**DOCCIASHAMPOO BIO  
SIA CON ACQUA DOLCE CHE SALATA**

Shampoo Doccia per uomo/donna/bambino. Deterge delicatamente tutti i tipi di pelle e capelli. Rispetta l'ambiente.

Uomo

Donna

Bambino

**430001**

**430002**

**430003**



pezzi

12



**MANUTENZIONE DEL TEAK**

**NANO TEAK PLUS  
PROTETTIVO IDROREPELENTE**

Nano Teak Plus è un protettivo idrorepellente dalle proprietà eccezionali per teak e legni marini, privo di oli, siliconi e solventi. Grazie alle nano molecole idrofobizzanti, permettono al teak di respirare senza bagnarsi, evitandone il deterioramento.

Il prodotto garantisce una lunga protezione da raggi UV, dal salino, dalle intemperie, non unge, non rende la superficie scivolosa, non emana cattivi odori, non altera il colore originale del teak e non intacca il calafataggio.

**431066** Nano Teak Plus da 500 ml.  
Confezione da 15 pezzi.



**SYNTEAK ECO  
DETERGENTE ECOLOGICO PER TEAK SINTETICO**

Detergente biodegradabile, formulato con tensioattivi di origine vegetale, per la pulizia frequente delle coperte in teak sintetico. Sgrassa, pulisce e rimuove qualsiasi macchia, senza seccare o danneggiare il teak sintetico, le gomme, le plastiche, il gel-coat ed i metalli.

**478231** Syntek Eco da 1 lt.  
Confezione da 12 pezzi.



**SPAZZOLE, SECCHI E SPRUZZATORI**

**SPUGNA COMFORT WASH PAD**

**Caratteristiche Tecniche**

Dimensioni 245 x 135 mm

**595456** La spugna "Comfort Wash Pad" è il nuovo pad in microfibra di alta qualità che attira e solleva lo sporco proteggendo le superfici.  
È composta da differenti tipi di microfibra:  
- Lato a pelo lungo in microfibra di cinghiale per un lavaggio iniziale profondo ed accurato, ottimale come prima passo per affrontare lo sporco più ostinato e rimuoverlo dai piccoli interstizi.  
- Lato a pelo corto ideale per lo sporco generico e rifinitura del lavaggio, composto da migliaia di fibre sottili in grado di trattenere una grande quantità di soluzione acqua/shampoo.  
Confezione 12 pezzi.



**ACCESSORI PER LA MANUTENZIONE**

**RULLO PER APPLICAZIONE ANTIVEGETATIVA**

Applicatore con rullo in microfibra antigoccia ad elevata assorbenza.

**RULLO CON APPLICATORE**

	Lunghezza rullo mm
<b>472561</b>	100
<b>472562</b>	120

**RULLO RICAMBIO**

Rulli di ricambio venduti in coppia.

	Lunghezza rullo mm	 pz
<b>472565</b>	100	2
<b>472566</b>	120	2

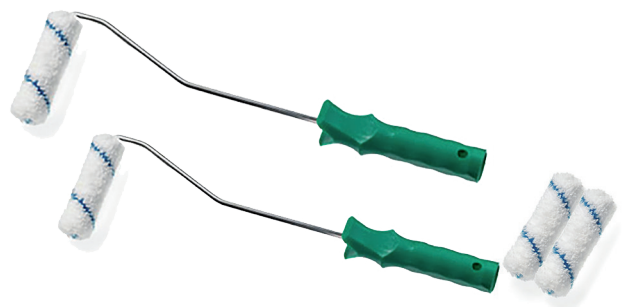

**COLLE E RESINE MARINE**

**SOLUZIONE DI PARAFFINA**

La soluzione di paraffina è utilizzata in aggiunta ad un gelcoat o ad una resina, per ridurre l'ossidazione superficiale esterna che rende il manufatto in vetroresina "appiccicoso" anche dopo completa polimerizzazione. L'aggiunta di paraffina al gelcoat richiede una buona agitazione per una corretta dispersione del materiale. Per un corretto utilizzo si consiglia d'aggiungere ad un gelcoat nella percentuale massima del 2% per non deteriorare le caratteristiche dello stesso. In inverno ed in generale quando la temperatura è molto bassa si consiglia di agitare la soluzione di paraffina prima di utilizzarla.

**500 ml**  
**478992**

**1 lt**  
**478993**

**GELCOAT SPRAY  
GELCOAT PER RITOCOCCO**

Vernice speciale ad alta densità, in comoda confezione spray, per il ritocco rapido di parti in vetroresina rivestite con gelcoat e resina poliesteri. Ripristina le parti trattate in maniera uniforme e consente un'ottima e veloce copertura, livella le porosità superficiali e non cola.

**bianco panna**  
**478999**

**bianco puro**  
**479000**

**ml**  
**400**

**pezzi**  
**12**

**NASTRI ADESIVI ED ANTISDRUCCIOLI**

**RIFÀTTUTTO TAPE  
RESISTENTE COME L'ACCIAIO IN POCHI MINUTI**

Nastro di tessuto di fibra di vetro e poliuretano adesivo, per riparazioni rigide e strutturali di emergenza o definitive. Indurisce in 15/30 minuti e una volta polimerizzato completamente, può essere forato, carteggiato, smerigliato, levigato, piallato e pitturato. Aderisce e si incolla su qualsiasi materiale: metalli, ghisa, legno, vetro, pietra, marmo, plastica, gomma, ceramica, PVC, poliestere, nylon, vetroresina e cemento (anche tra materiali diversi tra loro). Resistente e stabile fino a temperature di 150° C.

**Caratteristiche tecniche**

Altezza nastro	5 cm
Lunghezza nastro	60 cm

**461100** Rifattutto Tape, composto da:

- 2 bende di fibra di vetro
- 1 nastro in vinile
- 1 paio di guanti
- Carta abrasiva

Confezione da 12 pezzi.

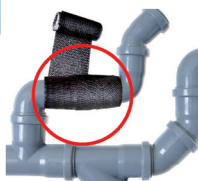
**RIFÀTTUTTO STUCCO EPOSSIDICO RINFORZATO CON ACCIAIO**

Stucco epossidico bicomponente rinforzato con acciaio per uso universale, semplicissimo da usare grazie al predosaggio dei componenti. Sigilla, modella, incolla, ricostruisce, ripara, riempie, stucca, **salda ed indurisce anche sott'acqua, in pochi minuti**: legno, pietra, plastica, metallo, PVC, ABS, cemento, ceramica, vetro, ghisa, vetroresina, alluminio, nylon, marmo etc. Ad indurimento avvenuto RIFÀTTUTTO può essere forato, carteggiato, limato, smerigliato, segato, sabbato, piallato e pitturato, offrendo un'ottima resistenza a solventi, carburanti, acqua salmastra, nebbia salina ed umidità.

**461101** Rifattutto Stucco da 56 g.  
Confezione da 12 pezzi.



## INTERNATIONAL ANTIVEGETATIVE

### CRUISER 200

#### ANTIVEGETATIVA ERODENTE PER ACQUA DOLCE E SALATA

Cruiser 200 è un'antivegetativa efficace contro vegetazione, limo, alghe e organismi marini sia in acqua dolce che in acqua salata. Adatta per imbarcazioni a vela e motore sia in VTR che in alluminio; consigliata anche per piedi poppieri, linee d'assi, eliche e fuoribordo. La tecnologia erodente previene l'accumulo di pitture e fornisce fino ad un anno di protezione.

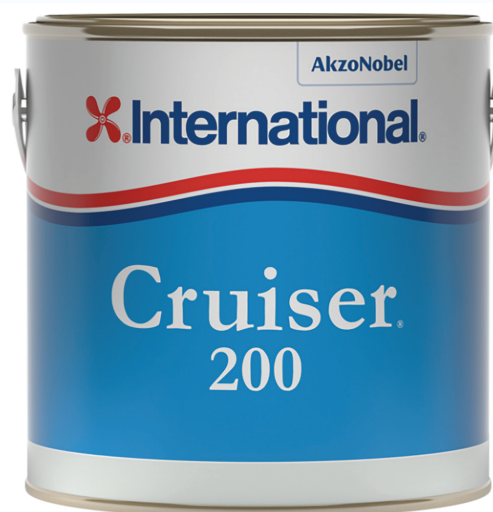

### COME E QUANDO USARE CRUISER 200

<b>Compatibilità</b>	Adatta a tutti i supporti, compreso l'alluminio
<b>Applicazione</b>	Pennello, rullo e spruzzo
<b>Numero di mani</b>	<p><b>A pennello/rullo:</b> applicare 2 mani da 50 micron asciutti per una protezione stagionale (spessore film asciutto totale di 100 micron)</p> <p><b>A spruzzo:</b> applicare 1 mano da 100 micron asciutti per una protezione stagionale (spessore film asciutto totale di 100 micron)</p> <p>In tutti i cicli, applicare una mano supplementare in aree soggette a maggiore usura come timoni, gruppi poppieri, chiglia, bagnasciuga ecc.</p> <p>9 m<sup>2</sup>/lt a pennello/rullo, 3 m<sup>2</sup>/lt a spruzzo (metodo solo per uso professionale)</p>
<b>Resa pratica</b>	min. 8 ore - max 6 mesi a 23°C min.12 ore - max 6 mesi a 15°C
<b>Varo</b>	
<b>MATERIALE SCAFO</b>	<b>TRATTAMENTO</b>
Vtr nuda	Primerizzare con GELSHIELD 200 per protezione antiosmosi
Alluminio/Leghe leggere/Metalli zincati	Primerizzare con INTERPROTECT oppure PRIMOCON
<b>ANTIVEGETATIVA PRE-ESISTENTE</b>	<b>TRATTAMENTO</b>
In buone condizioni	Lavare ad alta pressione (3000 psi/207 bar) con acqua dolce e/o irruvidire e carteggiare a umido con carta di grana 80120 per togliere completamente tutti gli agenti contaminanti e la vegetazione, compreso lo strato di lisciviazione. Non carteggiare a secco. Se la vecchia antivegetativa è incompatibile o sconosciuta, isolare con PRIMOCON.
In cattive condizioni	Rimuovere l'antivegetativa con INTERSTRIP

### ANTIVEGETATIVA CRUISER 200

bianco	nero		
477181	477185		
477182	477186	750 ml 2,5 lt	6 2

### PRIMER

	Prodotto		
477400	Primocon		
477401	Primocon	2,5 lt	2
477421	Interprotect	750 ml	6
		750 ml	6

### DILUENTE

Diluzione non raccomandata.

	Prodotto		
477353	Diluyente nr. 3		
		1	6

### ALTRI PRODOTTI

	Prodotto	Colore		
477360	Interstrip sverniciatore	-		
477751	Gelshield 200 antiosmosi	● grigio	1 lt	6
477761	Gelshield 200 antiosmosi	● verde	750 ml	6
			750 ml	6

# GIBELLATO FORNITURE NAUTICHE



sfoglia il catalogo elettronico aggiornato

[www.gfn.it](http://www.gfn.it)

ORDINI VELOCI ED AFFIDABILI  
USA LA CORSIA PREFERENZIALE !  
ORDINA ON-LINE [www.gfn.it](http://www.gfn.it)

BATTELLI  
MOTORI

ANCORAGGIO  
ORMEGGIO

ATTREZZATURE

FERRAMENTA

ELETTRICITA'  
SEGNALAZIONE

ELETTRONICA  
STRUMENTAZIONE

ARREDO  
OGGETTISTICA

SICUREZZA  
SPORT

OLII  
COLLANTI VERNICI  
DETERGENTI

TAPPEZZERIA  
CORDAME

SISTEMI DI  
COMANDO e GUIDA

COMPLEMENTI  
MOTORE

ELETTRODOMESTICI  
SANITARI  
IDRAULICA POMPE





**G.F.N. s.r.l.**

Via Frattina, 3  
**35011 CAMPODARSEGO**  
(PADOVA) - ITALY  
Tel. (+39) 049 9200196 r.a.  
Fax (+39) 049 5564050  
e-mail: [info@gfn.it](mailto:info@gfn.it)  
**[www.gfn.it](http://www.gfn.it)**